

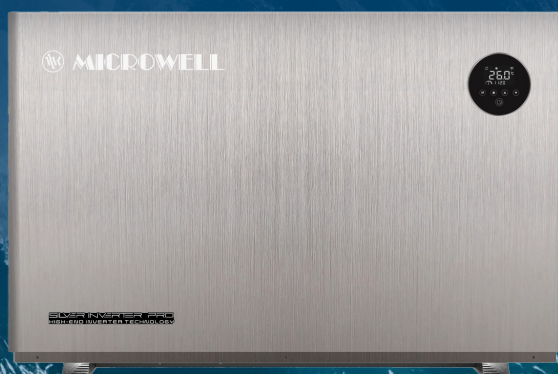

Uszodai párátlanítók, medence hőszivattyúk
és germicid légtisztítók európai gyártója



2026 ÁRLISTA

ÉRVÉNYES: 2026. FEBRUÁR 1-TŐL

MIÉRT A MICROWELL?

SZÉLES MODELLVÁLASZTÉK

A LEGSZÉLESEBB DESIGN- ÉS KIEGÉSZÍTŐ KÍNÁLAT

KIVÁLÓ KIVITELEZÉSI MINŐSÉG ÉS TÖBBÉVES TAPASZTALAT

INNOVATÍV FEJLESZTÉS, ÉLVONALBELI ROBOTIZÁLT GYÁRTÁS

EURÓPAI MINŐSÉG – SZLOVÁKIÁBAN GYÁRTVA

750+ PARTNER, 40+ ORSZÁGBAN

VERSENYKÉPES ÁRAK

ISO 9001, ISO 14001, ISO 45001 SZERINT TANÚSÍTVÁ



Kedves Partnereink, Ügyfeleink és Barátaink!

Örömmel köszöntöm Önöket, és egyben bemutatom a Microwell 2026-os árlistáját. A Microwell immár több mint 34 éve az innováció, a minőség és a megbízhatóság szinonimája a medencepárátlanítók, hőszivattyúk és klimatechnológiai megoldások területén.

Ahogy belépünk 2026-ba, továbbra is egy kihívásokkal teli nemzetközi geopolitikai környezetben működünk, amely iparágunkban a fejlesztést, a gyártást és az exportot egyaránt befolyásolja. Ezzel párhuzamosan új EU-s szabályozások is átalakítják működésünket – különösen a hűtőközegek és az energiahatékonyság terén. A nehézségek ellenére a Microwell fókuszáltan, rugalmasan és eltökélten halad tovább.

Az elmúlt év számos sikert hozott, amelyre büszkék lehetünk. 2025-ben sikeresen bevezettük új, prémium minőségű medencehőszivattyú-termékcsaládunkat, amely máris pozitív piaci visszajelzéseket kapott hatékonysága, formaterve és megbízhatósága miatt. Ugyanígy a medencepárátlanítóink technológiai fejlesztése és esztétikai megújítása is rendkívül kedvező fogadtatásban részesült partnereink és ügyfeleink körében.

Előretekintve, 2026 újabb fontos mérföldkő a Microwell számára. Büszkén jelentjük be új R290 hőszivattyú-családunk bevezetését, amely teljes mértékben megfelel a közelgő EU F-gáz előírásoknak – környezettudatos, jövőálló, és tartós teljesítményre tervezett megoldás. Emellett elindítjuk a DRY AirX párátlanító-sorozatot is – a medencetéri levegőkezelés következő generációját: szellőztetésalapú, nagy teljesítményű, csendes és energiahatékony berendezéseket.



Ezekkel az innovációkkal ismét megerősítjük hosszú távú küldetésünket: korszerű, fenntartható és esztétikailag is kiemelkedő megoldásokat kínálni, amelyek kényelmesebbé teszik ügyfeleink mindennapjait, miközben magas hatékonyságot és megbízhatóságot nyújtanak.

Köszönjük bizalmukat, hűségüket és folyamatos együttműködésüket. Várakozással tekintünk egy erős és sikeres 2026 elé – közösen.

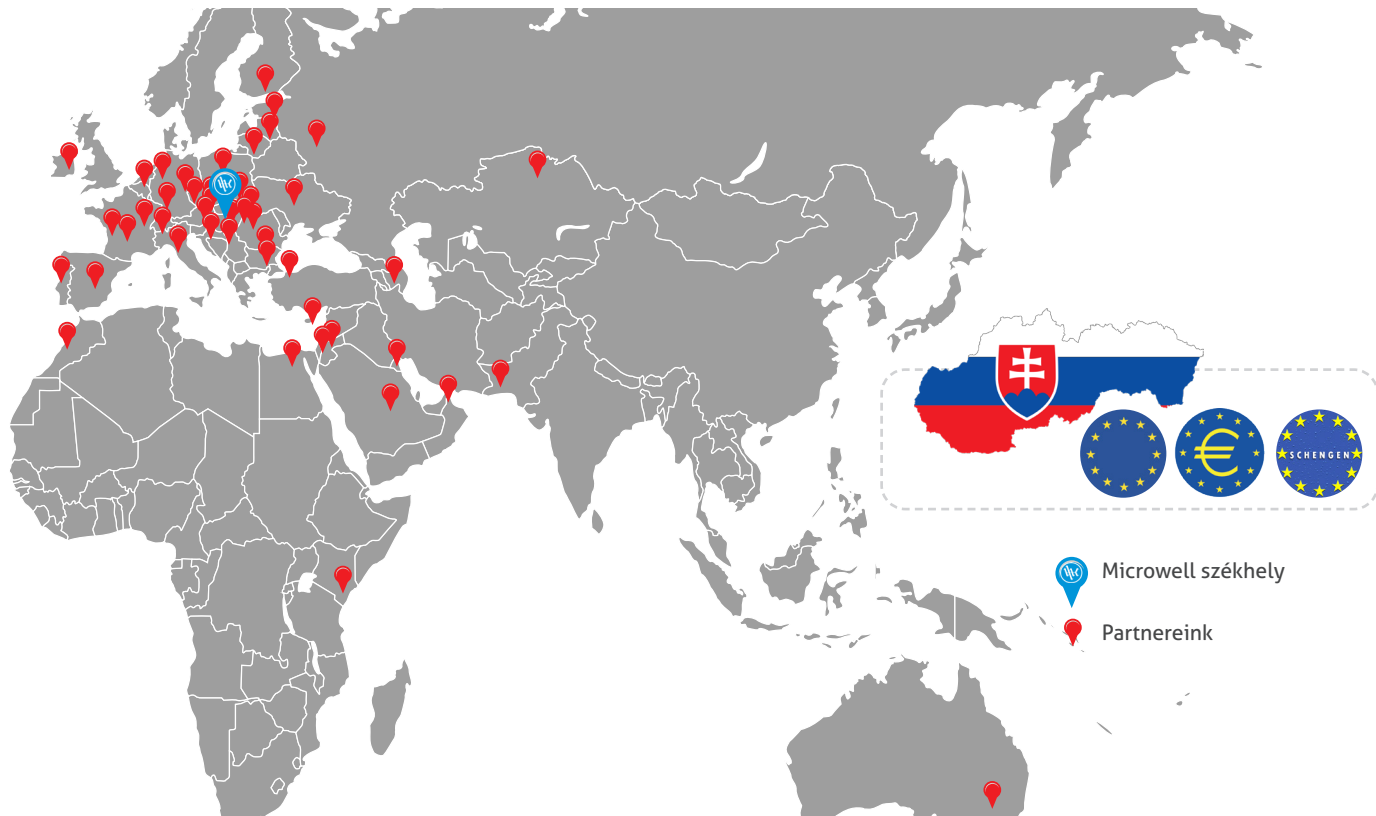

Ing. Tibor Kovács, CEO



 Microwell székhely
 Partnereink



MICROWELL központ

A Microwell 3 üzletágban működik /Párátlanítás, fűtési és UV levegőfertőtlenítési megoldások; Mérés és szabályozás; Klímatechnika és szellőzés/. A vállalat 70 munkavállalót foglalkoztat, 5 fiókirodában, 3 országban: Szlovákia, Csehország és Magyarország. A cég saját gyártóbázissal, raktárral és K+F részleggel rendelkezik.

A Párátlanítás, fűtési és UV levegőfertőtlenítési megoldások üzletágának fő erőssége a K+F csapat, amely folyamatosan és elkötelezetten a vevői igényekre fókuszálva dolgozik új megoldásokon és innovációkon.

Gyártás és raktár

Fő gyártóüzemünk egy 3 000 m²-es létesítményben működik. Az irodai terület 1 260 m².

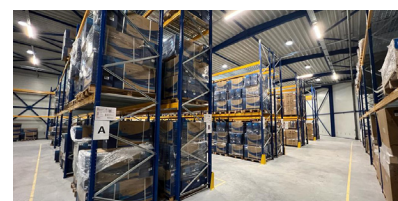
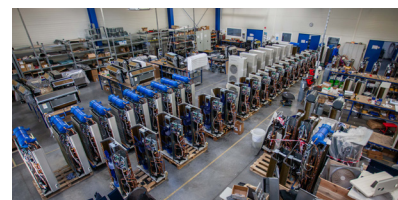



Párátlanítók

8 - 33. oldal

USZODAI PÁRÁTLANÍTÓK (telepítés oldalfalra, padlóra és falon túlra)

DRY 300 WAVE		
DRY 300 METÁL / ALU		
DRY 300 SILVER	30m ² /36l	12-13
DRY 400 WAVE		
DRY 400 METÁL / ALU		
DRY 400 SILVER	45m ² /48l	14-15
DRY 500 WAVE		
DRY 500 METÁL / ALU		
DRY 500 SILVER	60m ² /66l	18-19
DRY 800 WAVE		
DRY 1200 WAVE		20
DRY 800 METÁL / ORIENT	90-120m ² /90-120l	
DRY 1200 METÁL / ORIENT		21
DRY SALT+ SULPHUR+		22

Légcsatornázható USZODAI PÁRÁTLANÍTÓK

DRY 300 DUCT		
DRY 400 DUCT		
DRY 500 DUCT		
DRY 800 DUCT		24-27
DRY 1200 DUCT		

Mennyezeti USZODAI PÁRÁTLANÍTÓK

SIREN ECO MONO	60-120m ² /	28
SIREN ECO DUE		30
DRY HORIZON		30

Galériákban TELEPÍTHETŐ PÁRÁTLANÍTÓK

DRY GALLERY		32
-------------	--	----

IPARI PÁRÁTLANÍTÓK

T40 T90 T120		
TE40 TE90 TE120		33



Hőszivattyúk

34 - 57. oldal

MEDENCEHŐSZIVATTYÚK ON/OFF & FULL YEAR PREMIUM/up to 120 m³/

HP 2300 INVENTOR	23-28kW/80-120m ³	40
HP 2400 PREMIUM	24kW/80m ³	41

SZEZONÁLIS INVERTERES ÚSZÓMEDENCE HŐSZIVATTYÚK /50 m³-ig/

HP 900 BLACK	9kW/30m ³	44
HP 1100 BLACK	11.5kW/35m ³	45
HP 1500 BLACK	15kW/50m ³	45

EGÉSZ ÉVES INVERTERES ÚSZÓMEDENCE HŐSZIVATTYÚK /135 m³-ig/

HP 1100 SILVER Inverter Pro	11kW/40m ³	46
HP 1500 SILVER Inverter Pro	15kW/60m ³	47
HP 1800 SILVER Inverter Pro	18kW/95m ³	48
HP 2100 SILVER Inverter Pro	21kW/105m ³	49
HP 2800 SILVER Inverter Pro	28kW/135m ³	50

HP SILVER Inverter Pro R290 Line		51-53
----------------------------------	--	-------

KERESKEDELMI INVERTERES ÚSZÓMEDENCE HŐSZIVATTYÚK /520 m³-ig/

MAX ON-OFF	50-450kW/260-1500m ³	54
iMAX INVERTER		



Germicid légtisztítók

58 - 61. oldal

ATHMOSS germicid légtisztító

ATHMOSS 120 OFFICE		60
ATHMOSS 120 INDUSTRY		61
ATHMOSSphere		61

ÚJDONSÁGOK 2026-BAN

SILVER INVERTER PRO R290

A Silver Inverter Pro egész éves fűtést és hűtést kínál 11, 15, 17, 21 és 28 kW teljesítménnyel, monoblokk és split kivitelben. Fejlett légáramlási rendszere csendes és energiahatékony működést biztosít, miközben az R290 (propán) hűtőközeggel készülő prototípusok a zöldebb jövő felé mutatnak.

Tapasztalja meg a Silver Inverter Pro hatékonyságát és fenntarthatóságát.

A teljes modellválaszték a **51–53. oldalon**.

SILVER INVERTER PRO R290



DRY X



DRY X

Friss levegő be, pára ki. A DRY AirX szellőztetéssel páratlanít – nem hűtőközeges recirkulációval. Az X-flow hőcserélő hatékonyan visszanyeri a hőt, így tiszta, komfortos levegőt ad alacsonyabb üzemeltetési költséggel, mint a kompresszoros egységek.

Bármilyen medencéhez (új vagy felújítás), és jól bírja az agresszív környezetet: klór, só, UV, elektrolízis.

További információ: **6–7. oldalon**.

R290/R454C FRISSÍTÉS

Lépjen tovább az R410A/R32 hűtőközegeken: két jövőálló opciót kínálunk a (EU) 2024/573 rendelettel összhangban. Az R290 (propán) zászlóshajónk: magas hatásfok, csendesebb működés és alacsonyabb töltet a nagyobb biztonságért és kisebb CO_{2e}-ért. Ha még nem váltana, az R454C kiválasztott platformokon jelentős CO_{2e}-csökkentést ad A2L-kompatibilis kialakítással és fejlett biztonsági logikával.

Bármelyiket választja, stabil medencefűtést kap Microwell szervizhátterrel és hosszú távú támogatással.

R290/R454C 2H 2026



Hamarosan

DRY X

Ahol a víz találkozik a technológiával. Az X-Flow hajtja.

Friss levegő be, pára ki. A DRY X szellőztetéssel párátlanítja a medenceteret – nem hűtőközeges recirkulációval. Az X-flow hőcserélő keresztáramú légáramokat vezet, hatékonyan visszanyeri a hőt, és tiszta, komfortos levegőt biztosít alacsonyabb üzemeltetési költséggel, mint a kompresszoros egységek. A páratartalom kontroll alatt marad, miközben a hő bent marad. Alkalmazható bármilyen medenceméretre – új építéshez és meglévő/régebbi medencék felújításához is. Ellenáll az agresszív környezeteknek: klór, só, UV és elektrolízises medencékhez ideális.

Mi a DRY X technológia?

A DRY X a Microwell frisslevegős párátlanító platformja úszómedencékhez. A hagyományos, kompresszoros levegőhűtés és -újrafűtés helyett 100% friss külső levegőt vezet be, miközben a párás beltéri levegőt elszívja. Az X-flow hőcserélőben a két légáram keresztezi egymást és hőt ad át egymásnak – a befűjt levegő temperált, a nedvesség kivezetésre kerül, a beltéri levegő minősége javul.



Nincs hűtőközeg. Nincs kompresszor. Csak X-Flow.

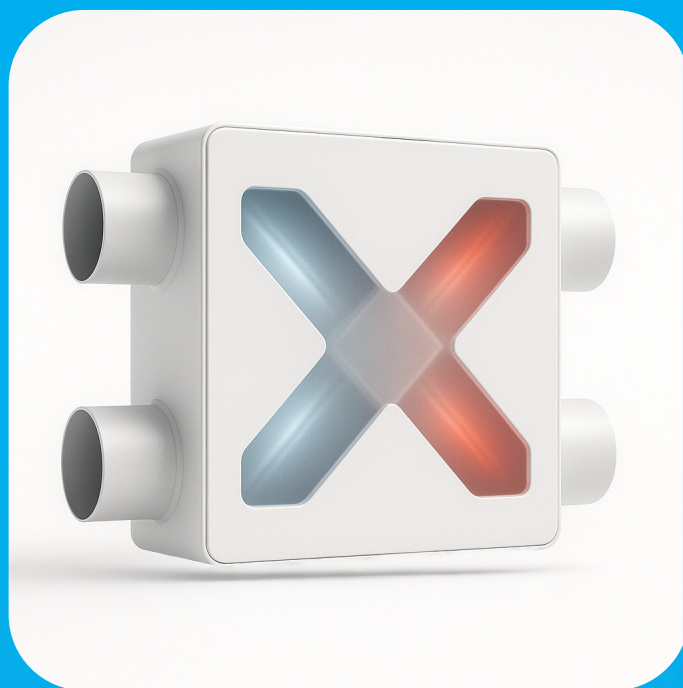

Az X-Flow egy új hőcserélő-mag, ahol a befűvott és az elszívott levegő „X” alakban keresztezi egymást. A meleg elszívott levegő energiája átadódik a beérkező friss levegőnek, miközben a páratartalom eltávozik az épületből. Nincs hűtőközeg, nincs kompresszor – csak intelligens szellőztetés.



DRY X modellek

DUCT DRY X 1600 ECO
DUCT DRY X 1600 PRO
DRY X 1200 Pro — COMPACT



Párátlanítók

Uszodákhoz, szállodai medencékhez, jakuzzihoz és gyógyfürdőkbe

Galériákba, múzeumokba és könyvtárakba

Ipari alkalmazásra

ÉLETTARTAM
GARANCIA A
KONDEZVÍZ
TÁLCÁRA

5 ÉV
GARANCIA A
KOMPRESSORRA









3 ÉV
ÁLTALÁNOS
GARANCIA A
PÓTALKATRÉSZEKRE

Szabályozott uszodai páratartalom

A Microwell páramentesítők megoldják a páratartalommal kapcsolatos problémákat és fenntartják az egészséges medencekörnyezetet azért, hogy megszüntetik a páralecsapódást és a nedvesség okozta kellemetlen szagot. Emellett ingyenes fűtést biztosítanak hővisszanyerés révén.

A kondenzáció elvén működő DRY medence párátlanítók eltávolítják a nedves levegőt az uszodacsarnokból, melyet száraz és meleg levegővel helyettesítenek.

MICROWELL DRY PORTFÓLIÓ 2026

		Medence- felület	Párátlanítási teljesítmény	Párátlanítási teljesítmény	Légszállítás	Zajsztint (1 m távolságban)	Villamos teljesítmény- felvétel	Fűtőteltjesít- mény	Méreték (nettó)	Tömeg (nettó)
Modell		m ²	l/24óra /60% RH, 30°C/	l/24óra /80% RH, 30°C/	m ³ /h	dB(A)	W	W	mm	kg
Economy / gazdaságos termékcsalád - WAVE	 DRY 300 WAVE	30	36	48	550	42	700	1900	780 x 660 x 255	40
	 DRY 400 WAVE	45	48	58	600	42	700	1900	780 x 660 x 255	40
	 DRY 500 WAVE	60	66	101	800	44	1000	3500	1245 x 660 x 255	60
	 DRY 800 WAVE	90	90	136	1100	46	1600	5100	1250 x 950 x 310	80
	 DRY 1200 WAVE	120	120	181	1200	46	2150	5250	1250 x 950 x 310	82
Premium termékcsalád - Metál	 DRY 300 Metál / ALU	30	36	48	550	42	700	1900	780 x 642 x 300	43
	 DRY 400 Metál / ALU	45	48	58	600	42	700	1900	780 x 642 x 300	43
	 DRY 500 Metál / ALU	60	66	101	800	44	1000	3500	1245 x 642 x 300	65
	 DRY 800 Metál	90	90	136	1100	46	1600	5100	1250 x 950 x 310	100
	 DRY 1200 Metál	120	120	181	1200	46	2150	5250	1250 x 950 x 310	101
Luxus termékcsalád - SILVER	 DRY 300 SILVER	30	36	48	550	42	700	1900	780 x 642 x 300	50
	 DRY 400 SILVER	45	48	58	600	42	700	1900	780 x 642 x 300	50
	 DRY 500 SILVER	60	66	101	800	44	1000	3500	1245 x 642 x 300	77
TTW - falon keresztüli telepítés	 DRY 300 TTW	30	36	48	550	42	700	1900	880 x 658 x 240	56
	 DRY 400 TTW	45	48	58	600	42	700	1900	880 x 658 x 240	56
	 DRY 500 TTW	60	66	101	800	44	1000	3500	1245 x 660 x 255	60
	 DRY 800 TTW	90	90	136	1100	46	1600	5100	1247 x 950 x 300	100
	 DRY 1200 TTW	120	120	181	1200	46	2150	5250	1247 x 950 x 300	103
DUCT - Légszűrőszűrővel telepítés	 DRY 300 DUCT	30	32	43	500/200Pa	54	800	1900	880 x 658 x 240	56
	 DRY 400 DUCT	40	43	56	500/200Pa	54	800	1900	880 x 658 x 240	56
	 DRY 500 DUCT	50	52	68	1000/ 200Pa	56	1150	3500	1250 x 660 x 250	78
	 DRY 800 DUCT	80	88	135	1100/ 170Pa	58	1700	5100	1247 x 950 x 300	102
	 DRY 1200 DUCT	110	112	170	1200/ 145Pa	60	2250	5250	1247 x 950 x 300	103
Mennyezeti telepítés	 DRY HORIZON 800	90	94	141	1150	58	2000	5100	1083 x 742 x 540	102
	 DRY HORIZON 1200	120	127	194	1800	64	2300	5300	1083 x 742 x 540	108
	 SIREN Eco MONO	60	67	104	1000	35	1000	4500	Ø 1210 x 278	53+20
	 SIREN Eco DUE	120	134	208	2000	35	2300	8750	2x Ø 1210x 278	2x53+30

A gyártó fenntartja a jogot, hogy az előzetes értesítés nélkül módosítsa a paramétereiket.



ÚJRAGONDOLVA, ÚJRATERVEZVE, MEGÚJÍTVA

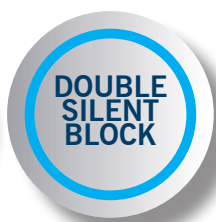

ALUMÍNIUM BURKOLAT

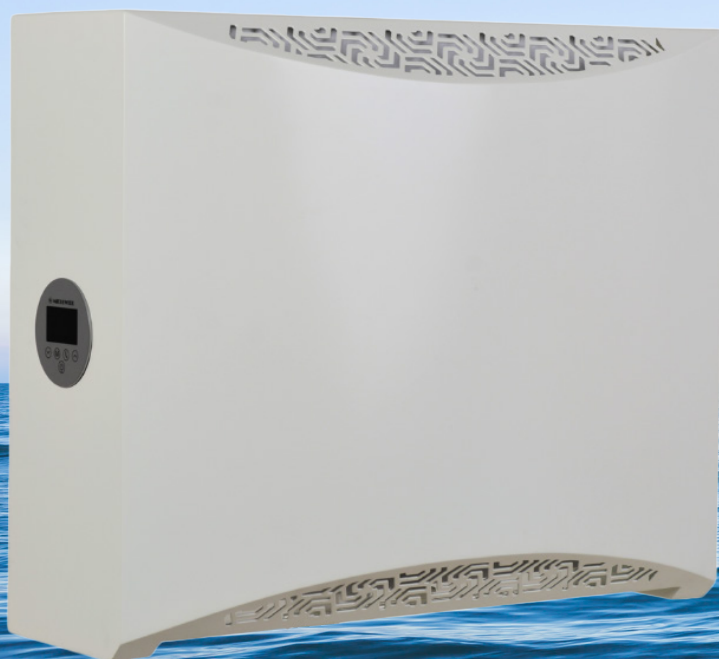

A MICROWELL DRY SOROZATÚ MEDENCEPÁRÁTLANÍTÓK ALAPFELSZERELTSÉGE:

- Érintőképernyős digitális vezérlő
- Wi-Fi
- Öndiagnosztika
- RS-485 (Modbus)
- Passzív leolvasztás – a funkció +9 °C-tól elérhető
- Teljes funkcionalitás minden kiegészítőhöz (fűtés, kazánvezérlés, PV-ready, DRY kontakt stb.), amelyek a készülék telepítése után is használhatók
- Metál/ALU modellek eszettén a burkolat alumíniumból készül (korábban acél) – kisebb tömeg és nagyobb korrózióállóság
- Kettős csendes blokk a kompresszorhoz, valamint további zajcsökkentés SoundSteel anyag alkalmazásával

KÖNNYEBB, MINT VALAHA



36 l
30 m²

DRY 300 WAVE

Burkolat	Párátlanítási teljesítmény (30°C/60% RH - 35°C/95% RH)	Légáramlás
műanyag (akril)	36-63 l/24óra	550 m ³ /óra

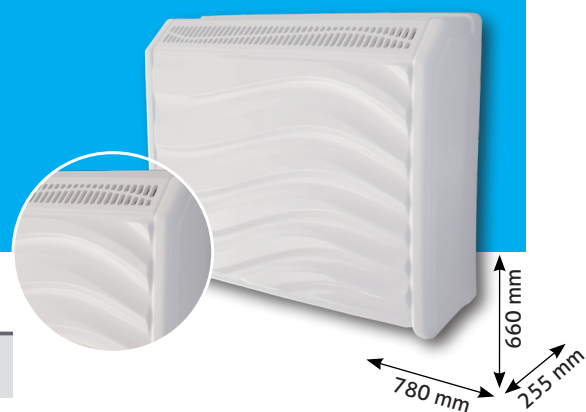

DRY 300W - 1. - 2. - 3. - 4. - 5. - 6. - 7. - 8.

Alapfelszereltség:

Párátlanító, fali konzol, használati útmutató, szerelési sablon, rögzítőcsavarok, step inverter ventilátor

micro COMPRESSOR+ ultra QUIET+ easy INSTALL+



2 890

Ár EXW nettó/EUR

Wi-Fi Tartalmazza

1. Telepítés:

S standard - fali	0
M mobil állvány 4 kerékkel, fehér szín (RAL9010), 230 V EURO konnektor, 2 m	235
F fix padlóállvány, szín: fehér RAL9010, 230 V EURO konnektor, 2 m	260
P falon keresztüli BELTÉRI telepítés (üvegszál burkolat légcsatorna elemekkel a falon keresztüli telepítéshez, levehető alumínium rácsok, cinkezett fém csatornák, szigetelt)	595
T Premium falon keresztüli BELTÉRI telepítés (porbevonatú fém burkolat, fali csatornák, levehető rácsok, cinkezett fém csatornák, szigetelt)	1 390
E falon keresztüli KÜLTÉRI telepítés (40mm falon keresztüli külső alumínium és gumi szigetelés, téli modul, cseptálcá leolvastás, -15°C), üvegszál burkolat	1 350

2. Vezérlés:

S standard: beépített digitális érintőképernyős vezérlő WiFi-vel, + RS 485 (Modbus)	0
E vezeték nélküli rádiófrekvenciás higrosztát és termosztát DRY EASY 300 + beépített digitális érintőképernyős vezérlő WiFi-vel, + RS 485 (Modbus)	345
W6 vezetékes higrosztát EBERLE HYG6001 + beépített digitális érintőképernyős vezérlő	120
W7 vezetékes higrosztát - termosztát EBERLE HYG7001 + beépített digitális érintőképernyős vezérlő	140

3. Levegő hőmérséklet:

S standard: +9°C...+36°C	0
V +9°C...+42°C (magas hőmérséklet szett)	259
F +5°C...+35°C (alacsony hőmérséklet szett 4 -utas szelepes meleggázos leolvastással)	385

4. Légfűtés:

S standard - LPHW fűtőbetét nélkül (alacsony nyomású forró víz)	0
H LPHW, 3,5 kW, szabályozás nélkül	228
V LPHW, 3,5 kW, szolenoid szeleppel, teljesen automatikus szabályozás	442
E 2 kW elektromos fűtőbetét	490

5. LPHW fűtőbetét csatlakozás:

S standard: N/A (LPHW fűtőbetét nélkül)	0
B hátulról	0
R jobb oldalról	0
L bal oldalról	0

6. micro LIGHT+

S standard: medence biztonsági microLIGHT+ rendszer nélkül	0
L medence biztonsági microLIGHT+ rendszer	140

7. Légszűrés:

S standard: légszűrő nélkül	0
F Légszűrő (falra vagy mobil állványra telepített változat: 1-S/M opció)	52
C Légszűrő rács (falon keresztüli TTW telepítésnél: 1-P/E opció) (G4 osztály)	52

8. Friss levegő ellátás:

S standard: friss levegő ellátás nélkül	0
F adapter, Ø 100 mm, 50 mm hosszú, cinkezett	35

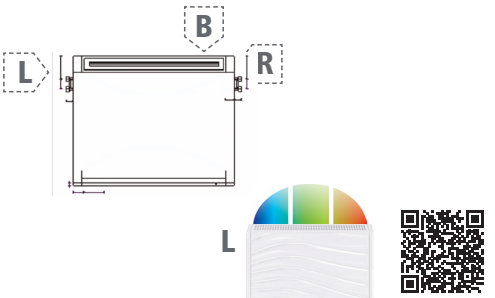
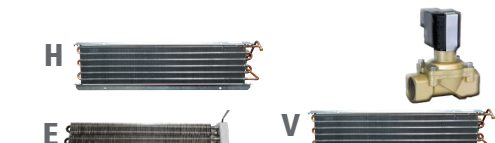

EURO PALETTA csomagolás, füstölt
17.50€/1db (Típustól függően több termék is csomagolható 1 db EUP-ra (2-6 db))

36 l
30 m²

DRY 300 Metál / ALU | DRY 300 SILVER

Burkolat DRY 300 Metál	Burkolat DRY 300 SILVER	Párátlanítási teljesítmény (30°C/60% RH - 35°C/95% RH)	Légáramlás
alumínium	rozsdamentes acél	36-63 l/24óra	550 m ³ /óra



DRY 300M

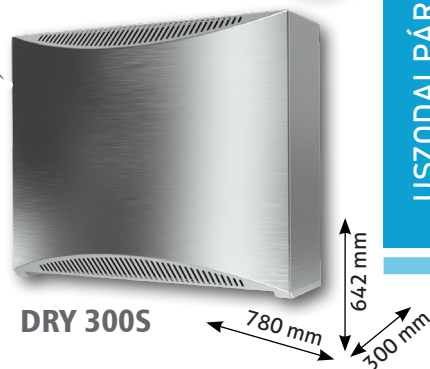

DRY 300S

DRY 300M - 1. - 2. - 3. - 4. - 5. - 6. - 7. - 8. - 9.

DRY 300S - - 2. - 3. - 4. - 5. - 6. - 7. - 8. - 9.



100%
korrózióálló

Alapfelszereltség:	Típus:	Ár EXW nettó/EUR
Párátlanító, fali konzol, használati útmutató, szerelési sablon, rögzítőcsavarok, step inverter ventilátor	DRY 300 Metál	3 380
3 ÉVES GARANCIA	DRY 300 SILVER	4 370

1. Színkínálat:

W standard: fehér szín (RAL 9010)	0
S ezüst szín „Silver grey”/ Tiger	135
C színválasztás igény szerint (RAL kód) 200+ szín	155

2. Telepítés:

S standard - fali	0
M mobil állvány 4 keréssel, ezüst „Tiger”, fehér (RAL 9010), 230 V EURO konnektor, 2m	235
F fix padlóállvány, szín: fekete RAL9005, 230 V EURO konnektor, 2 m	260

3. Vezérlés:

S standard: beépített digitális érintőképernyős vezérlő WiFi-vel, + RS 485 (Modbus)	0
E vezeték nélküli rádiófrekvenciás higrosztát és termosztát DRY EASY 300 + beépített digitális érintőképernyős vezérlő WiFi-vel, + RS 485 (Modbus)	345
W6 vezetékes higrosztát EBERLE HYG6001 + beépített digitális érintőképernyős vezérlő	120
W7 vezetékes higrosztát - termosztát EBERLE HYG7001 + beépített digitális érintőképernyős vezérlő	140

4. Levegő hőmérséklet:

S standard: +9°C ...+36°C	0
V +9°C...+42°C (magas hőmérséklet szett)	259
F +5°C...+35°C (alacsony hőmérséklet szett 4 -utas szelepes melegvizű leolvasztással)	385

5. Légfűtés:

S standard - LPHW fűtőbetét nélkül (alacsony nyomású forró víz)	0
H LPHW, 3,5 kW, szabályozás nélkül	228
V LPHW, 3,5 kW, szolenoid szeleppel, teljesen automatikus szabályozás	442
E 2 kW elektromos fűtőbetét	490

6. LPHW csatlakozás:

S standard: N/A (LPHW fűtőbetét nélkül)	0
B hátulról	0
R jobb oldalról	0
L bal oldalról	0

7. micro LIGHT+

S standard: medence biztonsági microLIGHT+ rendszer nélkül	0
L medence biztonsági microLIGHT+ rendszer	140

8. Légszűrő:

S standard: légszűrő nélkül	0
F Légszűrő	52

9. Friss levegő ellátás:

S standard: friss levegő ellátás nélkül	0
F adapter, Ø 100 mm, 50 mm hosszú, cinkezett	35

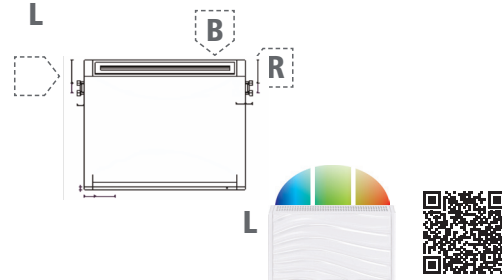
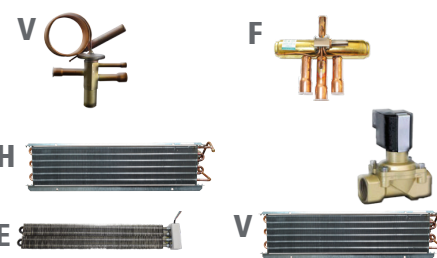

EURO PALETTA csomagolás, füstölt
17.50€/1db (Típustól függően több termék is csomagolható 1 db EUP-ra (2-6 db))



v. 01/2026

MICROWELL

48 l
45 m²

DRY 400 WAVE

Burkolat	Párátlanítási teljesítmény (30°C/60% RH ~ 35°C/95% RH)	Légáramlás
műanyag (akril)	48-78 l/24óra	600 m ³ /óra

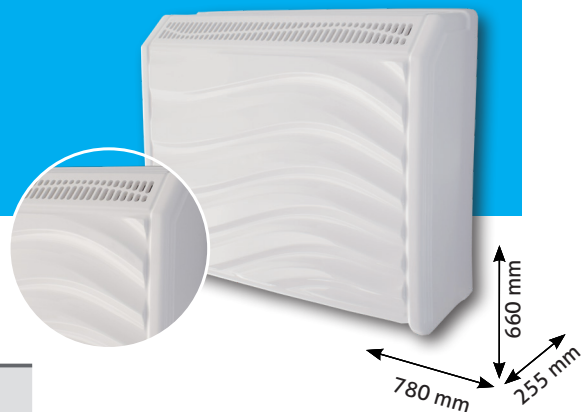

DRY 400W - 1. - 2. - 3. - 4. - 5. - 6. - 7. - 8.

Alapfelszereltség:

Párátlanító, fali konzol, használati útmutató, szerelési sablon, rögzítőcsavarok, step inverter ventilátor

micro COMPRESSOR+ ultra QUIET+ easy INSTALL+



Ár EXW
nettó/EUR

3 330

1. Telepítés:

S standard - fali	0
M mobil állvány 4 kerékkel, fehér szín (RAL9010), 230 V EURO konnektor, 2 m	235
F fix padlóállvány, szín :fehér RAL9010, amely összhangban van a készülékszínével, 230 V EURO konnektor, 2 m	260
P falon keresztüli BELTÉRI telepítés (üvegszálás burkolat légcsatorna elemekkel a falon keresztüli telepítéshez, levehető alumínium rácsok, cinkezett fém csatornák, szigetelt)	595
T Premium falon keresztüli BELTÉRI telepítés (porbevonatú fém burkolat, fali csatornák, levehető rácsok, cinkezett fém csatornák, szigetelt)	1 390
E falon keresztüli KÜLTÉRI telepítés (40mm falon keresztüli külső alumínium és gumi szigetelés, téli modul, csepptálca leolvasztás, -15°C), üvegszálás burkolat	1 350

2. Vezérlés:

S standard: beépített digitális érintőképernyős vezérlő WiFi-vel, + RS 485 (Modbus)	0
E vezeték nélküli rádiófrekvenciás higrosztát és termosztát DRY EASY 300 + beépített digitális érintőképernyős vezérlő WiFi-vel, + RS 485 (Modbus)	345
W6 vezetékes higrosztát EBERLE HYG6001 + beépített digitális érintőképernyős vezérlő	120
W7 vezetékes higrosztát - termosztát EBERLE HYG7001 + beépített digitális érintőképernyős vezérlő	140

3. Levegő hőmérséklet:

S standard: +9°C ...+42°C	0
---------------------------	---

4. Légfűtés:

S standard - LPHW fűtőbetét nélkül (alacsony nyomású forró víz)	0
H LPHW, 3,5 kW, szabályozás nélkül	228
V LPHW, 3,5 kW, szolenoid szeleppel, teljesen automatikus szabályozás	442
E 2 kW elektromos fűtőbetét	490

5. LPHW fűtőbetét csatlakozás:

S standard -LPHW fűtőbetét nélkül	0
B hátulról	0
R jobb oldalról	0
L bal oldalról	0

6. micro LIGHT+

S standard: medence biztonsági microLIGHT+ rendszer nélkül	0
L medence biztonsági microLIGHT+ rendszer	140

7. Légszűrés:

S standard: légszűrő nélkül	0
F Légszűrő (falra vagy mobil állványra telepített változat: 1-S/M opció)	52
C Légszűrő rács (falon keresztüli TTW telepítésnél: 1-P/E opció) (G4 osztály)	52

8. Friss levegő ellátás:

S standard: friss levegő ellátás nélkül	0
F adapter, Ø 100 mm, 50 mm hosszú, cinkezett	35

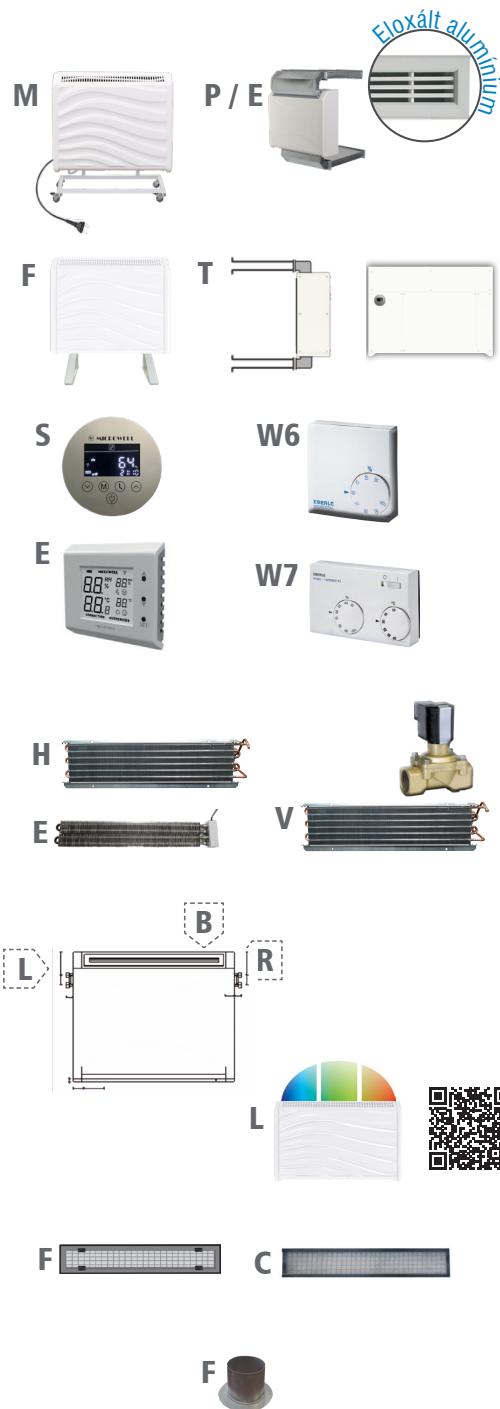

EURO PALETTA csomagolás, füstölt
17.50€/1db (Típustól függően több termék is csomagolható 1 db EUP-ra (2-6 db))

48 l
45 m²

DRY 400 Metál / ALU | DRY 400 SILVER

Burkolat	Burkolat	Párátlanítási teljesítmény	Légáramlás
DRY 400 Metál / ALU	DRY 400 SILVER	(30°C/60% RH - 35°C/95% RH)	
alumínium	rozsdamentes acél	48-78 l/24óra	600 m ³ /óra



DRY 400M

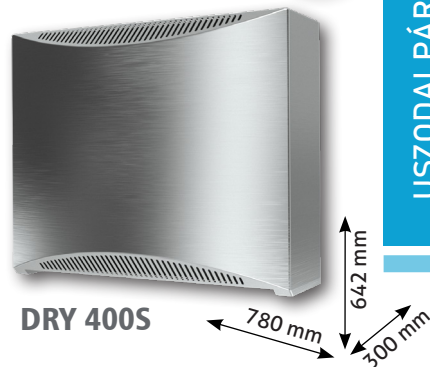

DRY 400S

USZODAI PÁRÁTLANÍTÓK

DRY 400M - 1. - 2. - 3. - 4. - 5. - 6. - 7. - 8. - 9.

DRY 400S - - 2. - 3. - 4. - 5. - 6. - 7. - 8. - 9.



Wi-Fi
Tartalmazza

100%
korrózióálló

Alapfelszereltség:	Típus:	Ár EXW nettó/EUR
Párátlanító, fali konzol, használati útmutató, szerelési sablon, rögzítőcsavarok, step inverter ventilátor	DRY 400 Metál / ALU	3 830
micro COMPRESSOR+ ultra QUIET+ easy INSTALL+	DRY 400 SILVER	4 850



1. Színkínálat:

W standard: fehér szín (RAL 9010)	0
S ezüst szín „Silver grey”/Tiger	135
C színválasztás igény szerint (RAL kód) 200+ szín	155

2. Telepítés:

S standard - fali	0
M mobil állvány 4 keréssel, ezüst „Tiger”, fehér (RAL 9010), 230 V EURO konnektor, 2m	235
F fix padlóállvány, szín: fekete RAL9005, 230 V EURO konnektor, 2 m	260

3. Vezérlés:

S standard: beépített digitális érintőképernyős vezérlő WiFi-vel, + RS 485 (Modbus)	0
E vezeték nélküli rádiófrekvenciás higrosztát és termosztát DRY EASY 300 + beépített digitális érintőképernyős vezérlő WiFi-vel, + RS 485 (Modbus)	345
W6 vezetékes higrosztát EBERLE HYG6001 + beépített digitális érintőképernyős vezérlő	120
W7 vezetékes higrosztát - termosztát EBERLE HYG7001 + beépített digitális érintőképernyős vezérlő	140

4. Levegő hőmérséklet:

S standard: +9°C ...+42°C	0
----------------------------------	---

5. Légfűtés:

S standard - LPHW fűtőbetét nélkül (alacsony nyomású forró víz)	0
H LPHW, 3,5 kW, szabályozás nélkül	228
V LPHW, 3,5 kW, szolenoid szeleppel, teljesen automatikus szabályozás	442
E 2 kW elektromos fűtőbetét	490

6. LPHW csatlakozás:

S standard: N/A (LPHW fűtőbetét nélkül)	0
B hátulról	0
R jobb oldalról	0
L bal oldalról	0

7. microLIGHT+

S standard: medence biztonsági microLIGHT+ rendszer nélkül	0
L medence biztonsági microLIGHT+ rendszer	140

8. Légszűrő:

S standard: légszűrő nélkül	0
F Légszűrő	52

9. Friss levegő ellátás:

S standard: friss levegő ellátás nélkül	0
F adapter, Ø 100 mm, 50 mm hosszú, cinkezett	35

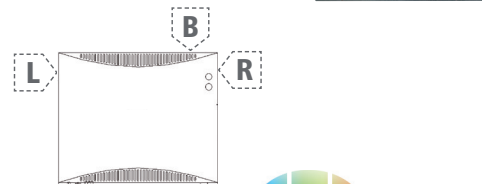
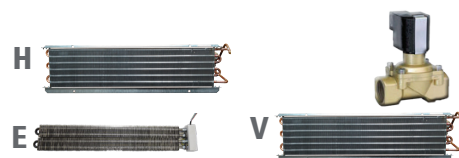
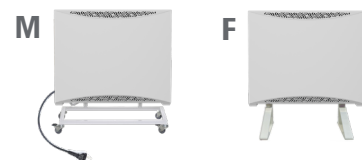

EURO PALETTA csomagolás, fűtőt
17.50€/1db (Típustól függően több termék is csomagolható 1 db EUP-ra (2-6 db))



Párátlanítás, szellőztetés és fűtés egy készülékkel

3az1-ben

- Párátlanítás
- Fűtés
- Friss levegő, szellőztetés



Testre szabott megoldás

A Microwell igény szerint, testre szabott megoldásokat kínál – jellemzően a sorozatgyártáséhoz hasonló árszinten.

- Igényeljen egyedi, Microwell által tervezett megoldást
- Készítsük el az igényeire szabott, készüléket
- Válasszon 25 alapmodell közül
- Egészítse ki 50+ elérhető kiegészítővel

Ha máshol nem találta meg, amit keresett, lehet, hogy nálunk van a megoldás.



66 l
60 m²

DRY 500 WAVE

Burkolat	Párátlanítási teljesítmény (30°C/60% RH - 35°C/95% RH)	Légáramlás
műanyag (akril)	66-132 l/24óra	800 m ³ /óra



DRY 500W - 1. - 2. - 3. - 4. - 5. - 6. - 7. - 8.

Alapfelszereltség:

Párátlanító, fali konzol, használati útmutató, szerelési sablon, rögzítőcsavarok, step inverter ventilátor

micro COMPRESSOR+ ultra QUIET+ easy INSTALL+



Ár EXW nettó/EUR

4 090

1. Telepítés:

S standard - fali	0
M mobil állvány 4 kerékkel, fehér szín (RAL9010), 230 V EURO konnektor, 2 m	265
F fix padlóállvány, szín: fehér RAL9010, 230 V EURO konnektor, 2 m	280
P falon keresztüli BELTÉRI telepítés (üvegszálás burkolat légcsontra elemekkel a falon keresztüli telepítéshez, levehető alumínium rácsok, cinkezett fém csatornák, szigetelt)	740
T Premium falon keresztüli BELTÉRI telepítés (porbevonatú fém burkolat, fali csatornák, levehető rácsok, cinkezett fém csatornák, szigetelt)	1590
E falon keresztüli KÜLTÉRI telepítés (40mm falon keresztüli külső alumínium és gumi szigetelés, téli modul, cseppeltáca leolvasztás, -15°C), üvegszálás burkolat	1 480

2. Vezérlés:

S standard: beépített digitális érintőképernyős vezérlő WiFi-vel, + RS 485 (Modbus)	0
E vezeték nélküli rádiófrekvenciás higrosztát és termosztát DRY EASY 300 + beépített digitális érintőképernyős vezérlő WiFi-vel, + RS 485 (Modbus)	345
W6 vezetékes higrosztát EBERLE HYG6001 + beépített digitális érintőképernyős vezérlő	120
W7 vezetékes higrosztát - termosztát EBERLE HYG7001 + beépített digitális érintőképernyős vezérlő	140

3. Levegő hőmérséklet:

S standard: +9°C...+36°C	0
V +9°C...+42°C (magas hőmérséklet szett)	259
F +5°C...+35°C (alacsony hőmérséklet szett 4 -utas szelepes eleggázós leolvasztással)	385

4. Légfűtés:

S standard - LPHW fűtőbetét nélkül (alacsony nyomású forró víz)	0
H LPHW, 5 kW, szabályozás nélkül	228
V LPHW, 5 kW, szolenoid szeleppel, teljesen automatikus szabályozás	442
E 2 kW elektromos fűtőbetét	490

5. LPHW fűtőbetét csatlakozás:

S standard -LPHW fűtőbetét nélkül	0
B hátulról	0
R jobb oldalról	0
L bal oldalról	0

6. micro LIGHT+

S standard: medence biztonsági microLIGHT+ rendszer nélkül	0
L medence biztonsági microLIGHT+ rendszer	140

7. Légszűrés:

S standard: légszűrő nélkül	0
F Légszűrő (falra vagy mobil állványra telepített változat: 1-S/M opció)	54
C Légszűrő rács (falon keresztüli TTW telepítésnél: 1-P/E opció) (G4 osztály)	67

8. Friss levegő ellátás:

S standard: friss levegő ellátás nélkül	0
F adapter, Ø 100 mm, 50 mm hosszú, cinkezett	35

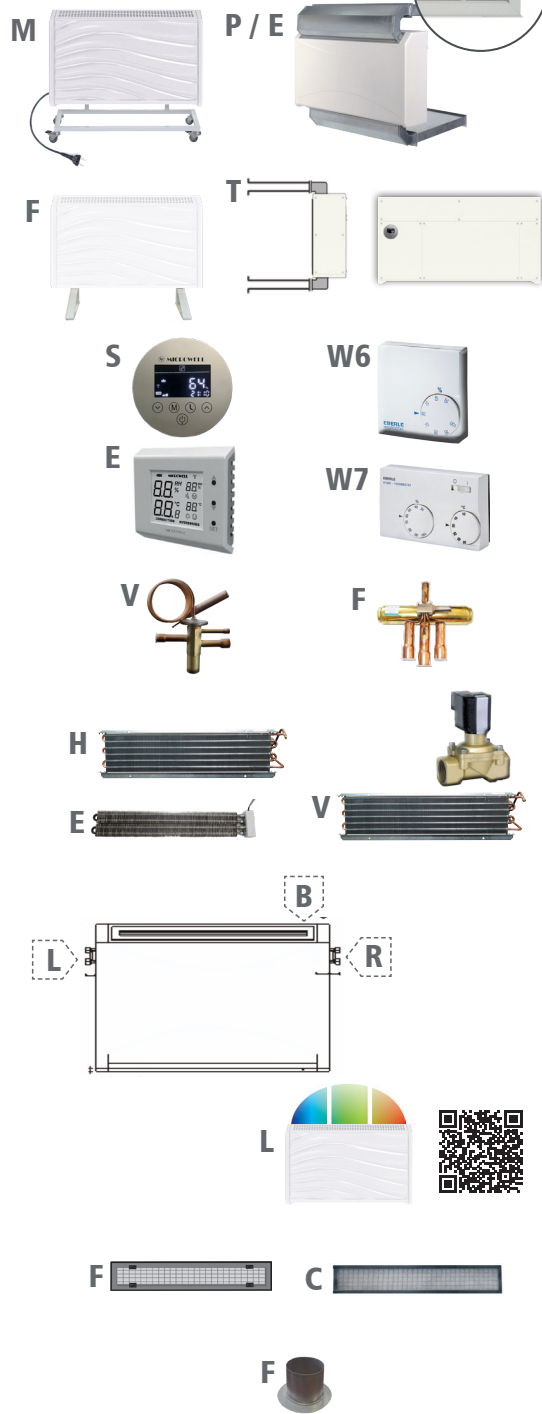

EURO PALETTA csomagolás, fűstölt
17.50€/1db (Típustól függően több termék is csomagolható 1 db EUP-ra (2-6 db))

66 l
60 m²

DRY 500 Metál / ALU | DRY 500 SILVER

Burkolat	Burkolat	Párátlanítási teljesítmény	Légáramlás
DRY 500 Metál	DRY 500 SILVER	(30°C/60% RH - 35°C/95% RH)	
fém	rozsdamentes acél	66-132 l/24óra	800 m ³ /óra



DRY 500M



DRY 500S

DRY 500M - 1. - 2. - 3. - 4. - 5. - 6. - 7. - 8. - 9.

DRY 500S - - 2. - 3. - 4. - 5. - 6. - 7. - 8. - 9.



Wi-Fi
Tartalmazza

100%
Korróziómentes

Alapfelszereltség:	Típus:	Ár EXW nettó/EUR
Párátlanító, fali konzol, használati útmutató, szerelési sablon, rögzítőcsavarok, step inverter ventilátor	DRY 500 Metál	4 870
micro COMPRESSOR+ ultra QUIET+ easy INSTALL+ 3 ÉVES GARANTIA	DRY 500 SILVER	6 200

1. Színkínálat:

W fehér (RAL9010) fényes	0
S standard: ezüst szín ,Tiger'	0
C színválasztás igény szerint (RAL kód) 200+ szín	185

2. Telepítés:

S standard - fali	0
M mobil állvány 4 kerékkel, ezüst ,Tiger', fehér (RAL 9010), 230 V EURO konnektor, 2m	265
F fix padlóállvány, szín: fekete RAL9005, 230 V EURO konnektor, 2 m	280

3. Vezérlés:

S standard : beépített digitális higrosztát + termostát + beépített mechanikus higrosztát	0
E vezeték nélküli rádiófrekvenciás higrosztát és termostát DRY EASY 300 + beépített mechanikus higrosztát (beépített digitális higrosztát és termostát nélkül)	345
W6 vezetékes higrosztát EBERLE HYG6001 + beépített mechanikus higrosztát (beépített digitális higrosztát és termostát nélkül)	79
W7 vezetékes higrosztát - termostát EBERLE HYG7001 + beépített mechanikus higrosztát (beépített digitális higrosztát és termostát nélkül)	88

4. Levegő hőmérséklet:

S standard: +9°C...+36°C	0
V +9°C...+42°C (magas hőmérséklet szett)	259
F +5°C...+35°C (alacsony hőmérséklet szett 4 -utas szelepes eleggázós leolvasztással)	385

5. Légfűtés:

S standard - LPHW fűtőbetét nélkül (alacsony nyomású forró víz)	0
H LPHW, 5 kW, szabályozás nélkül	246
V LPHW, 5 kW, szolenoid szeleppel, teljesen automatikus szabályozás	458
E 2 kW elektromos fűtőbetét	490

6. LPHW csatlakozás:

S standard: N/A (LPHW fűtőbetét nélkül)	0
B hátulról	0
R jobb oldalról	0
L bal oldalról	0

7. micro LIGHT+

S standard: medence biztonsági microLIGHT+ rendszer nélkül	0
L medence biztonsági microLIGHT+ rendszer	140

8. Légszűrő:

S standard: légszűrő nélkül	0
F Légszűrő	54

9. Friss levegő ellátás:

S standard: friss levegő ellátás nélkül	0
F adapter, Ø 100 mm, 50 mm hosszú, cinkezett	35

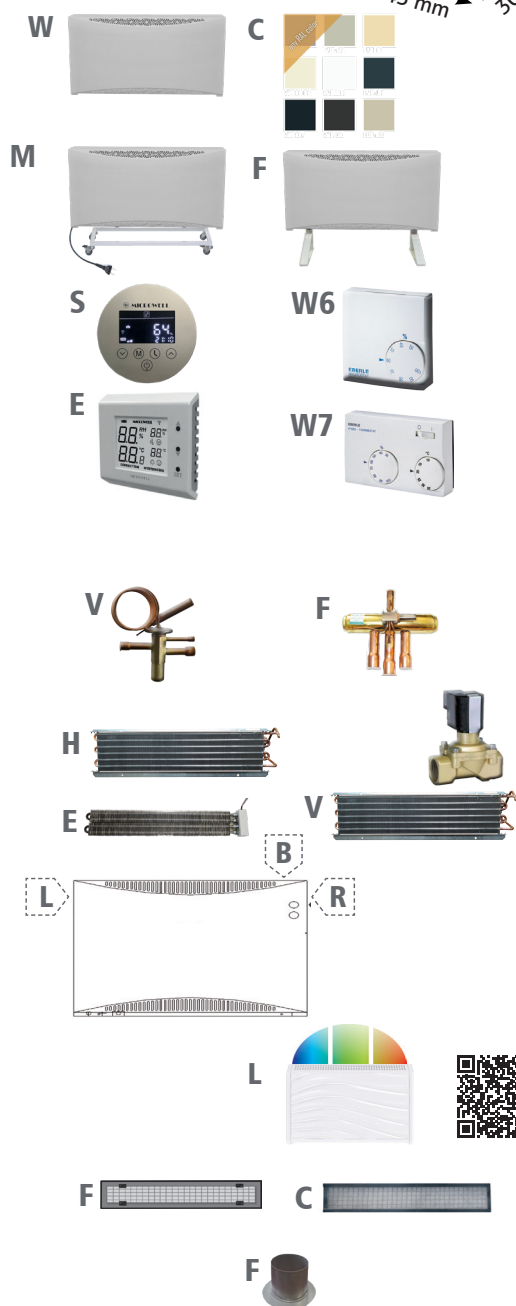

EURO PALETTA csomagolás, fűtőt
17.50€/1db (Típustól függően több termék is csomagolható 1 db EUP-ra (2-6 db))



v. 01/2026

MICROWELL

90l
90 m²

DRY 800 WAVE

120l
120 m²

DRY 1200 WAVE

Burkolat	Párátlanítási teljesítmény (30°C/60% RH - 35°C/95% RH)	Légáramlás	Párátlanítási teljesítmény (30°C/60% RH - 35°C/95% RH)	Légáramlás
műanyag (akril) fehér szín	90-180 l/24óra	1100 m ³ /óra	120-240 l/24óra	1200 m ³ /óra

DRY 800W - 1. - 2. - 3. - 4. - 5. - 6. - 7. - 8.

DRY 1200W - 1. - 2. - 3. - 4. - 5. - 6. - 7. - 8.



Wi-Fi
Tartalmazza



1250 mm
950 mm
310 mm

Alapfelszereltség:	Típus:	Ár EXW nettó/EUR
--------------------	--------	------------------

Párátlanító, padló lábak, használati útmutató, step inverter ventilátor



DRY 800 WAVE 5 460

micro COMPRESSOR+ ultra QUIET+ easy INSTALL+

DRY 1200 WAVE 5 880

1. Telepítés:

S standard: padlóra	0
M fali telepítés (padlólabák + fali konzolok)	196

2. Vezérlés:

S standard: beépített digitális érintőképernyős vezérlő WiFi-vel, + RS 485 (Modbus)	0
E vezeték nélküli rádiófrekvenciás higrosztát és termosztát DRY EASY 300 +beépített digitális érintőképernyős vezérlő WiFi-vel, + RS 485 (Modbus)	345
W6 vezetékes higrosztát EBERLE HYG6001 +beépített digitális érintőképernyős vezérlő	120
W7 vezetékes higrosztát - termosztát EBERLE HYG7001 +beépített digitális érintőképernyős vezérlő	140

3. Levegő hőmérséklet:

S standard: +9°C...+36°C	0
B +9°C...+42°C (magas hőmérséklet szett)	270

4. Légfűtés:

S standard: LPHW fűtőbetét nélkül (alacsony nyomású forró víz)	0
H LPHW, 7 kW, szabályozás nélkül	345
V LPHW, 7 kW, szolenoid szeleppel, teljesen automatikus szabályozás	590
E Elektromos fűtés 2.5 kW	570

5. LPHW fűtőbetét csatlakozás:

S standard: N/A (LPHW fűtőbetét nélkül)	0
B hátulról	0
R jobb oldalról	0

6. microLIGHT+

S standard: medence biztonsági MicroLight +rendszer nélkül	0
L medence biztonsági microLIGHT + rendszer	140

7. Légszűrő:

S standard: légszűrő nélkül	0
F Légszűrő (falra vagy mobil állványra telepített változat: 1-S/M opció)	54

8. Friss levegő ellátás:

S standard: friss levegő ellátás nélkül	0
F adapter, Ø 100 mm, 50 mm hosszú, cinkeztet	35

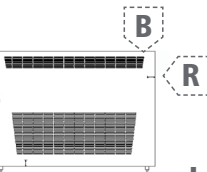
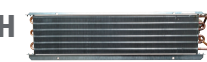
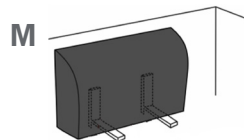

EURO PALETTA csomagolás, füstölt

17.50€/1db

(Típustól függően több termék is csomagolható 1 db EUP-ra (2-6 db))

90l
90 m²

DRY 800 Metál / ORIENT

120l
120 m²

DRY 1200 Metál / ORIENT

Burkolat	Párátlanítási teljesítmény (30°C/60% RH - 35°C/95% RH)	Légáramlás	Párátlanítási teljesítmény (30°C/60% RH - 35°C/95% RH)	Légáramlás
fém	90-180 l/24óra	1100 m ³ /óra	120-240 l/24óra	1200 m ³ /óra

DRY 800M - 1. - 2. - 3. - 4. - 5. - 6. - 7. - 8. - 9.

DRY 1200M - 1. - 2. - 3. - 4. - 5. - 6. - 7. - 8. - 9.



Wi-Fi
Tartalmazza

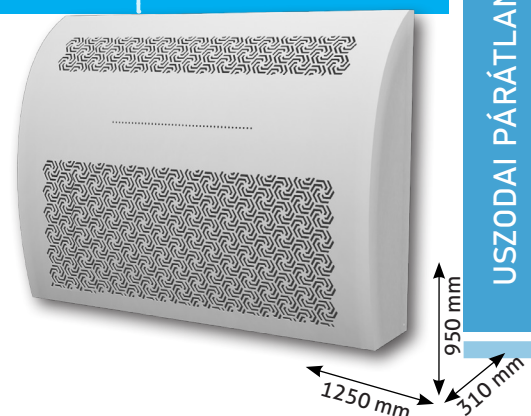

USZODAI PÁRÁTLANÍTÓK

Alapfelszereltség:	Típus:	Ár EXW nettó/EUR
--------------------	--------	------------------

Párátlanító, padló lábak, használati útmutató, step inverter ventilátor, microlight	DRY 800 Metál / ORIENT	5 980
micro COMPRESSOR + ultra QUIET + easy INSTALL +	DRY 1200 Metál / ORIENT	6 500



1. Színkínálat:

W standard: fehér szín (RAL 9010)	0
S ezüst szín „Silver grey”/Tiger	130
C színválasztás igény szerint (RAL kód) 200+ szín	ár igény szerint

2. Telepítés:

S standard: padlóra	0
M fali telepítés (padlólabák + fali konzolok)	135
P falon keresztüli BELTÉRI TELEPÍTÉS (a fő alvázburkolat műanyag (akril), LEVEGŐ BEMENET hátulról, LEVEGŐ KIMENET hátra, beleértve a falon keresztüli légcsatorna elemeket és kivehető alumínium rácsokat, belülről szigetelt)	325
E falon keresztüli KÜLTÉRI telepítés (40mm falon keresztüli külső alumínium és gumi szigetelés, téli modul, cseptpalca leolvastása, -15°C)	895

3. Vezérlés:

S standard: beépített digitális érintőképernyős vezérlő WiFi-vel, + RS 485 (Modbus)	0
E vezeték nélküli rádiófrekvenciás higrosztát és termosztát DRY EASY 300 +beépített digitális érintőképernyős vezérlő WiFi-vel, + RS 485 (Modbus)	345
W6 vezetékes higrosztát EBERLE HYG6001 +beépített digitális érintőképernyős vezérlő	120
W7 vezetékes higrosztát - termosztát EBERLE HYG7001 +beépített digitális érintőképernyős vezérlő	140

4. Levegő hőmérséklet:

S standard: +9°C...+36°C	0
B +9°C...+42°C (magas hőmérséklet szett)	270

5. Légfűtés:

S standard - LPHW fűtőbetét nélkül (alacsony nyomású forró víz)	0
H LPHW, 7 kW, szabályozás nélkül	345
V LPHW, 7 kW, szolenoid szeleppel, teljesen automatikus szabályozás	590
E 2,5 kW elektromos fűtőbetét	570

6. LPHW csatlakozás:

S standard: N/A (LPHW fűtőbetét nélkül)	0
B hátulról	0
R jobb oldalról	0

7. microLIGHT+

L medence biztonsági microLIGHT+ rendszer	0
--	---

8. Légszűrő:

S standard: légszűrő nélkül	0
F Légszűrő (falra vagy mobil állványra telepített változat: 2-S/M opció)	54
C Légszűrő rács (falon keresztüli TTW telepítésnél: 2-P/E opció)	67

9. Friss levegő ellátás:

S standard: friss levegő ellátás nélkül	0
F adapter, Ø 100 mm, 50 mm hosszú, cinkezett	35

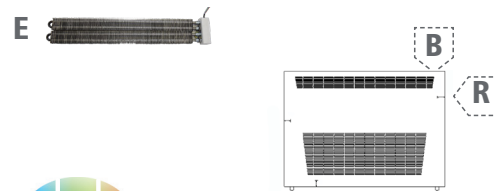
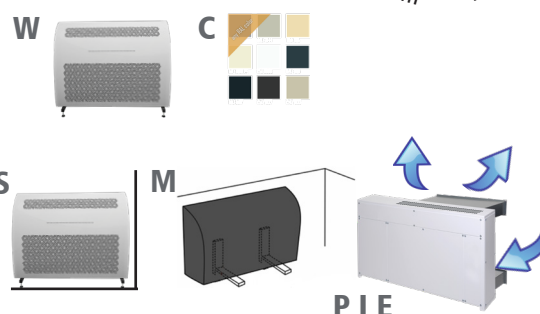

EURO PALETTA csomagolás, fűtölt
17.50€/1db (Típustól függően több termék is csomagolható 1 db EUP-ra (2-6 db))

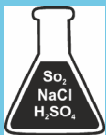

DRY Salt+ Sulphur+



Típusok:	Ár EXW nettó/EUR 1-5 db	Ár EXW nettó/EUR 6-14 db	Ár EXW nettó/EUR 15 db+
DRY 300 Salt+ Sulphur+	1 380	1180	880
DRY 400 Salt+ Sulphur+	1 380	1180	880
DRY 500 Salt+ Sulphur+	1 560	1 360	1 060
DRY 800 Salt+ Sulphur+	1 740	1 540	1 240
DRY 1200 Salt+	1 740	1 540	1 240

/* **Bruttó árjegyzék áruk.**
A viszonteladói
árengedmények érvényesek.

Alapleírás:

Speciális kezelés a magas só-, kén- és klórkoncentrációval szembeni ellenálláshoz. Természetes sós/kéntartalmú fürdőkhöz, sóbarlangokhoz vagy természetes vízforrású gyógyfürdőkhöz vannak tervezve, melyek nagy koncentrációban tartalmaznak sót vagy ként. Ez a speciális kezelés a magas klórtartalmú medencéknél is alkalmazható, ahol nagyobb ellenállást biztosít, ezáltal meghosszabbítja a készülék élettartamát. A kezelés célja a kénsav (H_2SO_4) képződésének elkerülése is.

- Természetes gyógyfürdő
- Sóbarlangok
- Klór
- Kén

- Extra cinkbevonat
- Extra LCE epoxi bevonat
- Extra porfestett zománcbevonat (180 °C-on kiégetve)
- Extra Brex szigetelés



Speciális kezelés a **SÓ, KÉN és KLÓR** magas koncentrációjának ellenállásához.



DRY Salt+ Sulphur+

MEGHOSSZABBÍTJA
PÁRÁTLANÍTÓJA
ÉLETTARTAMÁT

EXTRÉM KÖRÜLMÉNYEK KÖZÖTT

Alkalmos természetes só/
kénvizes gyógyfürdőkhöz,
sóbarlangokhoz és
magas só-, kén- vagy
klórkoncentrációjú
medencékhez.

Minden
párátlanító
típusnál
alkalmazható

8x
nagyobb
megbízhatóság

32 l
30 m²

DRY 300 DUCT

Burkolat	Párátlanítási teljesítmény (30°C/60% RH - 35°C/95% RH)	Légáramlás
fém	32-63 l/24óra	500 m ³ /óra, 200 Pa

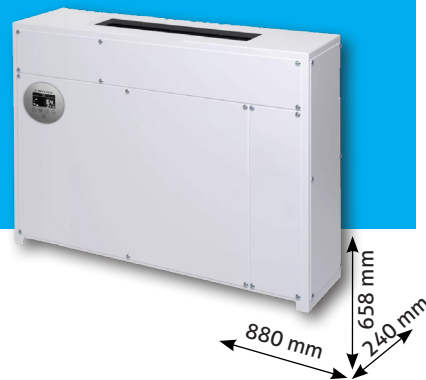

DRY 300D - 1. - 2. - 3. - 4. - 5. - 6. - 7.

Alapfelszereltség:

Ár EXW
nettó/EUR

Párátlanító, fali konzol, használati útmutató, szerelési sablon, rögzítőcsavarok

micro COMPRESSOR+ micro CONTROL+



3 770

1. Telepítés:

S standard – BELTÉRI: falra szerelhető	0
E falon átvezetett KÜLTÉRI telepítés (40 mm TTW külső alumínium- és gumiszigetelés, téli modul, kondenzvíztálca-fagyvédelem, -15 °C-ig)	535

2. Vezérlés:

S standard: beépített digitális érintőképernyős vezérlő WiFi-vel, + RS 485 (Modbus)	0
E vezeték nélküli rádiófrekvenciás higrosztát és termosztát DRY EASY 300 +beépített digitális érintőképernyős vezérlő WiFi-vel, + RS 485 (Modbus)	345
W6 vezetékes higrosztát EBERLE HYG6001 +beépített digitális érintőképernyős vezérlő	120
W7 vezetékes higrosztát - termosztát EBERLE HYG7001 +beépített digitális érintőképernyős vezérlő	140

3. Levegő hőmérséklet:

S standard: +9°C...+36°C	0
V +9°C...+42°C (magas hőmérséklet szett)	259
F +5°C...+35°C (alacsony hőmérséklet szett 4 -utas szelepes eleggázós leolvastással)	385

4. Légfűtés:

S standard - LPHW fűtőbetét nélkül (alacsony nyomású forró víz)	0
H LPHW, 3,5 kW, szabályozás nélkül	228
V LPHW, 3,5 kW, szolenoid szeleppel, teljesen automatikus szabályozás	442
E 2 kW elektromos fűtőbetét	490

5. LPHW fűtőbetét csatlakozás:

S standard - LPHW fűtőbetét nélkül (alacsony nyomású forró víz)	0
B hátulról	0
R jobbról	0

6. Légszűrő konzol:

S standard: légszűrő konzol nélkül	0
C Légszűrő konzol 5°C, kivehető konzollal (4G osztály)	150

7. Légcatorna csatlakozás:

S1 levegő beszívás alulról	0
S2 levegő kifúvás felül	0
F1 levegő beszívás előlről	80
F2 levegő kifúvás előlről	80

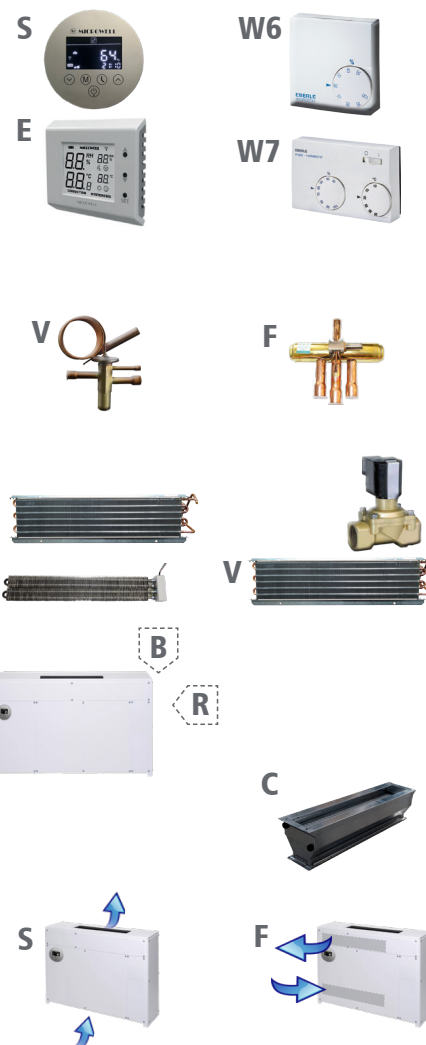

EURO PALETTA csomagolás, fűtőt
17.50€/1db (Típustól függően több termék is csomagolható 1 db EUP-ra (2-6 db))

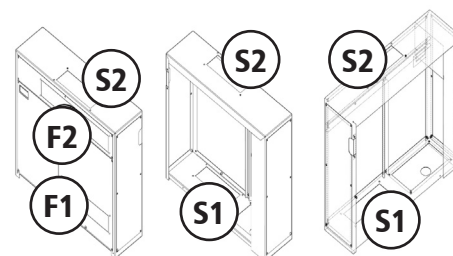

43 l
40 m²

DRY 400 DUCT

Burkolat	Párátlanítási teljesítmény (30°C/60% RH - 35°C/95% RH)	Légáramlás
fém	45-78 l/24óra	500 m ³ /óra, 200 Pa



DRY 400D - 1. - 2. - 3. - 4. - 5. - 6. - 7.

Alapfelszereltség:

Párátlanító, fali konzol, használati útmutató, szerelési sablon, rögzítőcsavarok

Ár EXW
nettó/EUR

micro COMPRESSOR+ micro CONTROL+



4 180

1. Telepítés:

S standard – BELTÉRI: falra szerelhető	0
E falon átvezetett KÜLTÉRI telepítés (40 mm TTW külső alumínium- és gumiszigetelés, téli modul, kondenzvíztálca-fagyvédelem, -15 °C-ig)	535

2. Vezérlés:

S standard: beépített digitális érintőképernyős vezérlő WiFi-vel, + RS 485 (Modbus)	0
E vezeték nélküli rádiófrekvenciás higrosztát és termosztát DRY EASY 300 +beépített digitális érintőképernyős vezérlő WiFi-vel, + RS 485 (Modbus)	345
W6 vezetékes higrosztát EBERLE HYG6001 +beépített digitális érintőképernyős vezérlő	120
W7 vezetékes higrosztát - termosztát EBERLE HYG7001 +beépített digitális érintőképernyős vezérlő	140

3. Levegő hőmérséklet:

S standard: +9°C...+42°C	0
---------------------------------	---

4. Légfűtés:

S standard - LPHW fűtőbetét nélkül (alacsony nyomású forró víz)	0
H LPHW, 3,5 kW, szabályozás nélkül (külső feszültségmentes kontaktus)	228
V LPHW, 3,5 kW, szolenoid szeleppel, teljesen automatikus szabályozás	442
E 2 kW elektromos fűtőbetét	490

5. LPHW fűtőbetét csatlakozás:

S standard - LPHW fűtőbetét nélkül (alacsony nyomású forró víz)	0
B hátulról	0
R jobbról	0

6. Légszűrő konzol:

S standard: légszűrő konzol nélkül	0
C Légszűrő konzol 5°C, kivehető konzollal (4G osztály)	150

7. Légszűrő csatlakozás:

S1 levegő beszívás alulról	0
S2 levegő kifúvás felül	0
F1 levegő beszívás előlről	80
F2 levegő kifúvás előlről	80

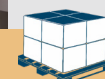
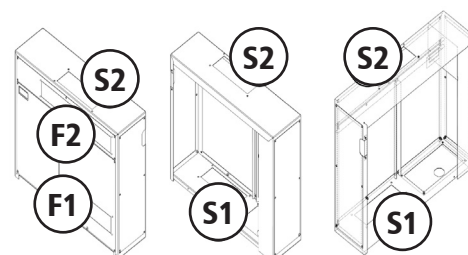
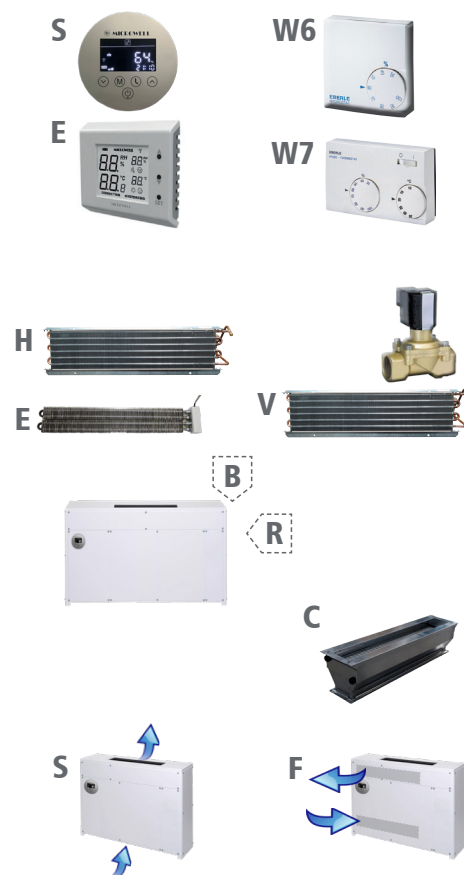

EURO PALETTA csomagolás, füstölt
17.50€/1db (Típustól függően több termék is csomagolható 1 db EUP-ra (2-6 db))



v. 01/2026

MICROWELL

25

52 l
50 m²

DRY 500 DUCT

Burkolat	Párátlanítási teljesítmény (30°C/60% RH - 35°C/95% RH)	Légáramlás
fém	52 - 132 l/24óra	1000 m ³ /óra, 200 Pa



DRY 500D - 1. - 2. - 3. - 4. - 5. - 6. - 7.

Alapfelszereltség:

Párátlanító, fali konzol, használati útmutató, szerelési sablon, rögzítőcsavarok



Wi-Fi
Tartalmazza

Ár EXW
nettó/EUR

4 900

micro COMPRESSOR+ micro CONTROL+

1. Telepítés:

S standard – BELTÉRI: falra szerelhető	0
E falon átvezetett KÜLTÉRI telepítés (40 mm TTW külső alumínium- és gumiszigetelés, téli modul, kondenzvíztálca-fagyvédelem, -15 °C-ig)	586

2. Vezérlés:

S standard: beépített digitális érintőképernyős vezérlő WiFi-vel, + RS 485 (Modbus)	0
E vezeték nélküli rádiófrekvenciás higrosztát és termosztát DRY EASY 300 + beépített digitális érintőképernyős vezérlő WiFi-vel, + RS 485 (Modbus)	345
W6 vezetékes higrosztát EBERLE HYG6001 + beépített digitális érintőképernyős vezérlő	120
W7 vezetékes higrosztát - termosztát EBERLE HYG7001 + beépített digitális érintőképernyős vezérlő	140

2. Levegő hőmérséklet:

S standard: +9°C...+36°C	0
V +9°C...+42°C (magas hőmérséklet szett)	259
F +5°C...+35°C (alacsony hőmérséklet szett 4 -utas szelepes eleggázós leolvastzással)	385

3. Légfűtés:

S standard - LPHW fűtőbetét nélkül (alacsony nyomású forró víz)	0
H LPHW, 5 kW, szabályozás nélkül	246
V LPHW, 5 kW, szolenoid szeleppel, teljesen automatikus szabályozás	458
E 2 kW elektromos fűtőbetét	486

4. LPHW fűtőbetét csatlakozás:

S standard - LPHW fűtőbetét nélkül (alacsony nyomású forró víz)	0
B hátulról	0
R jobbról	0

5. Légszűrő konzol:

S standard: légszűrő konzol nélkül	0
C Légszűrő konzol 5°C, kivehető konzollal (G4 osztály)	170

6. Légszűrő csatlakozás:

S1 levegő beszívás alulról	0
S2 levegő kifúvás felül	0
F1 levegő beszívás előlről	80
F2 levegő kifúvás előlről	80

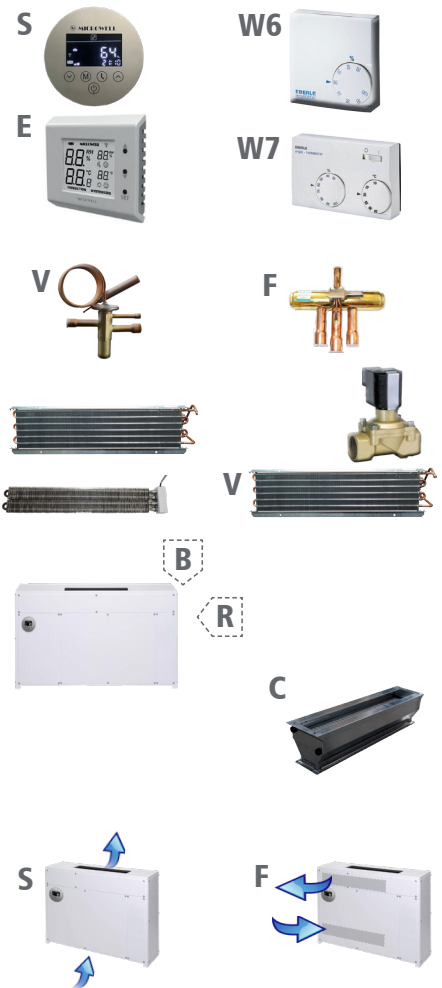

EURO PALETTA csomagolás, füstölt
17.50€/1db (Típustól függően több termék is csomagolható 1 db EUP-ra (2-6 db))

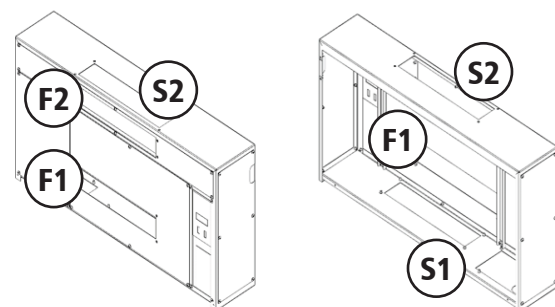
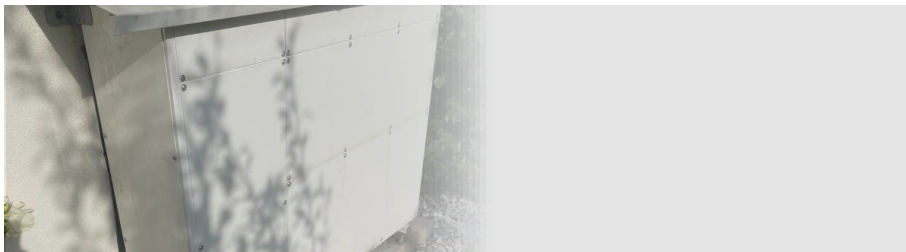

88l
80 m²

DRY 800 DUCT

112l
110 m²

DRY 1200 DUCT

Burkolat

Párátlanítási teljesítmény
(30°C/60% RH
- 35°C/95% RH)

Légáramlás

Extraction rate
(30°C/60% RH
- 35°C/95% RH)

Légáramlás

fém

88-180 l/24óra

1100 m³/óra,
170 Pa

112-240 l/24óra

1200 m³/óra,
145 Pa

DRY 800D - 1. - 2. - 3. - 4. - 5. - 6. - 7.

DRY 1200D - 1. - 2. - 3. - 4. - 5. - 6. - 7.

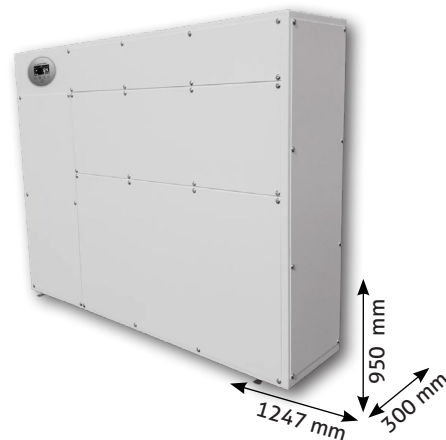
Wi-Fi
Tartalmazza

Alapfelszereltség:

Ár EXW
nettó/EURPárátlanító, fali konzol, használati útmutató,
szerelési sablon, rögzítőcsavarok

DRY 800 DUCT

6 600

micro COMPRESSOR+ micro CONTROL+

DRY 1200 DUCT

7 080

1. Telepítés:

S standard – BELTÉRI: falra szerelhető

0

M falra szerelve (padlólapok + fali konzol)

235

E falon átvezetett KÜLTÉRI telepítés (40 mm TTW külső alumínium- és gumiszigetelés, téli modul, kondenzvíztálcá-fagyvédelem, -15 °C-ig)

660

2. Vezérlés:

S standard: beépített digitális érintőképernyős vezérlő WiFi-vel, + RS 485 (Modbus)

0

E vezeték nélküli rádiófrekvenciás higrosztát és termosztát DRY

EASY 300 +beépített digitális érintőképernyős vezérlő WiFi-vel, + RS 485 (Modbus)

345

W6 vezetékes higrosztát EBERLE HYG6001 +beépített digitális érintőképernyős vezérlő

120

W7 vezetékes higrosztát - termosztát EBERLE HYG7001 +beépített digitális érintőképernyős vezérlő

140

3. Levegő hőmérséklet:

S standard: +9°C...+36°C

0

B +9°C...+42°C (magas hőmérséklet szett)

285

4. Légfűtés:

S standard - LPHW fűtőbetét nélkül (alacsony nyomású forró víz)

0

H LPHW, 7 kW, szabályozás nélkül

345

V LPHW, 7 kW, szolenoid szeleppel, teljesen automatikus szabályozás

590

E 2,5 kW elektromos fűtőbetét

570

5. LPHW fűtőbetét csatlakozás:

S standard - LPHW fűtőbetét nélkül (alacsony nyomású forró víz)

0

B hátulról

0

R jobbról

0

6. Légszűrő konzol:

S standard: légszűrő konzol nélkül

0

C Légszűrő konzol 5°C, kivehető konzollal (G4 osztály)

250

7. Légszatorna csatlakozás:

A1 levegő beszívás hátulról

0

A2 levegő kifúvás hátul

0

B1 levegő beszívás előlről

80

B2 levegő kifúvás elől

80

C1 levegő beszívás alulról

80

C2 levegő kifúvás felül

0

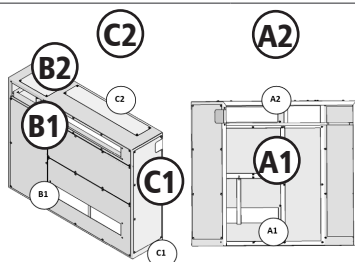
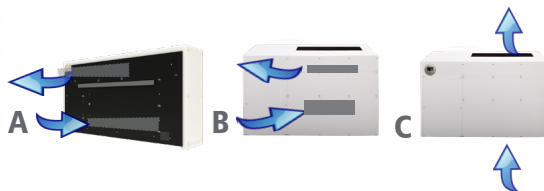
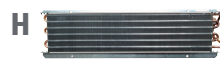

EURO PALETTA csomagolás, fűtőt

17.50€/1db

(Típustól függően több termék is csomagolható 1 db EUP-ra (2-6 db))



v. 01/2026



MICROWELL

27

67 l 60 m ² SIREN Eco mono			134 l 120 m ² SIREN Eco due		
Burkolat	Párátlanítási teljesítmény (30°C/60% RH - 35°C/95% RH)	Légáramlás	Párátlanítási teljesítmény (30°C/60% RH - 35°C/95% RH)	Légáramlás	
műanyag (akril), fehér színben	67-130 l/24óra	1000 m ³ /óra	134-260 l/24óra	2000 m ³ /óra	

Egyedi kedvezménypolitika alkalmazva

SIREN Eco mono - 1. - 2. - 3. - 4. - 5.

SIREN Eco due - 1. - 2. - 3. - 4. - 5.

Alapfelszerelés:	Típus:	Ár EXW nettó/EUR
mennyezeti egység, kompresszor egység, távirányító, fali konzolok a kompresszor egységhez, mennyezeti emelőszerkezet, Bluetooth hangszóró, LED lámpa, használati útmutató	SIREN Eco mono	8 450
2x mennyezeti egység, kompresszor egység, távirányító, fali konzolok a kompresszor egységhez, mennyezeti emelőszerkezet, Bluetooth hangszóró, LED lámpa, használati útmutató	SIREN Eco due	13 900

micro LIGHT+ micro ENERGY+ micro SAFETY+
micro COMPRESSOR+ ultra QUIET+



1. Mennyezeti egység telepítése:

S beton mennyezet	0
B fa gerenda	0

2. A kábel hossza:

S 10m	0
M 20m	70
L 30m	90

3. Rézcsövek:

S Standard: rézcsövek nélkül	0
A Szigetelt rézcsövek D10 (3/8" x 1)+D12 (1/2" x 1) - 50 m-es csomag /Végző árak. Ezekre a tételekre nem vonatkoznak a rabat feltételek./	510

4. Kiegészítő szivattyú:

S alap: beépített kondenzvízszivattyú, függőleges emelés 1-8 m, vízszintes elvezetés 2-10 m	0
E külső kondenzvízszivattyú, függőleges szívás max. 3 m, vízszintes szívás max. 10 m, függőleges emelés 1-8 m, vízszintes elvezetés 2-10 m	40
A kiegészítő kondenzvízszivattyú Sauerermann - kondenzvízhez, 2 l tartállyal, 500 l/h, max. 5 m	75

5. Kondenzvíz tömlő:

S alap: 1 m kondenzvízcső 6 mm belső / 9 mm külső átmérőjű, flexibilis	0
A kondenzvízcső + 106008 6 mm belső / 9 mm külső átmérőjű, flexibilis	0.95

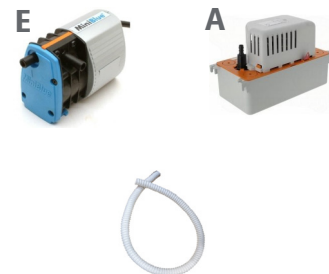
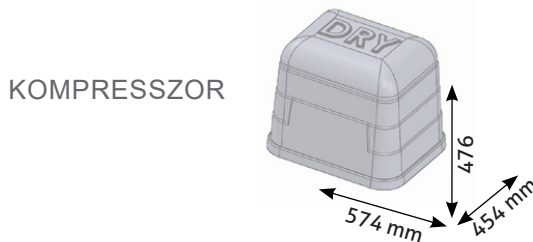

EURO PALETTA csomagolás, füstölt
17.50€/1db (Típustól függően több termék is csomagolható 1 db EUP-ra (2-6 db))



Tökéletes páratlanítás korlátok nélkül

A MICROWELL SIREN ECO egy igazi szupersztár, az első mennyezeti uszodai páratlanító a világon. A Microwell technológia teljes technikai-technológiai know how-ját egyesítve, egy intelligens és vizuálisan lenyűgöző megoldás, kiemelkedő teljesítményt nyújtva, új dimenziókra emelve a páratlanítás problematikáját.

E világelső kör alakú mennyezeti páratlanító kettős split, azaz osztott egységként van megalkotva, amely hatékony és alapos páratlanítást biztosít.

SPLIT
osztott
rendszer

Vezeték
nélküli
vezérlés

PÁRÁTLANÍTÓ



microLIGHT+



HANGSZÓRÓ



LED LÁMPA



Siren Eco

120 m² vízfelületig

94l 90 m ² DRY 800 HORIZON			127l 120 m ² DRY 1200 HORIZON	
Burkolat	Párátlanítási teljesítmény (30°C/60% RH - 35°C/95% RH)	Légáramlás	Párátlanítási teljesítmény (30°C/60% RH - 35°C/95% RH)	Légáramlás
metál - RAL 9010 fehér	94-141 l/24óra	1150 m ³ /óra	127-194 l/24óra	1800 m ³ /óra

DRY 800 HORIZON - 1. - 2. - 3. - 4. - 5. - 6. - 7.

DRY 1200 HORIZON - 1. - 2. - 3. - 4. - 5. - 6. - 7.



Wi-Fi
Tartalmazza



Alapfelszereltség:	Model:	Ár EXW nettó/EUR
Párátlanító, használati útmutató	DRY 800 HORIZON	6 950
	DRY 1200 HORIZON	7 450

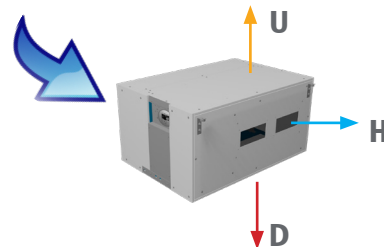
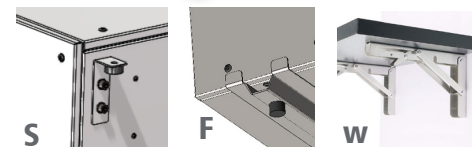

1. Telepítés:		
S mennyezeti kivitel (M8 menetes szárazon)		0
F padlóra szerelhető (padlókonzol)		120
W falra szerelhető konzol		150
2. Befúvás iránya (medencetér felé):		
H vízszintes 600x200mm		0
D lefelé 600x200mm		0
U felfelé 600x200mm		0
Megjegyzés: Az elszívás (medencetér felől) mindig vízszintes, 800x400 mm.		
3. Vezérlés:		
S standard : beépített digitális higrosztát és termosztát + beépített mechanikus higrosztát		0
E vezeték nélküli távoli higrosztát és termosztát DRY EASY 300 + beépített érintőkijelzős vezérlő Wi-Fi-vel és RS-485-tel (Modbus)		345
W6 vezetékes távoli higrosztát EBERLE HYG6001 + beépített érintőkijelzős vezérlő		120
W7 vezetékes távoli higrosztát és termosztát EBERLE HYG7001 + beépített érintőkijelzős vezérlő		140
R külső érintőkijelzős vezérlő (Wi-Fi, RS-485 Modbus), 10 m kábel		90
4. Levegő hőmérséklet:		
S standard: +9°C...+36°C		0
B +9°C...+42°C (magas hőmérsékletű beállítás)		270
5. Külső kiegészítő levegőfűtés (elszívó ágba)*:		
S nélkül		0
HC1 melegvízes kalorifer ILU 315, max. 14,5 kW (90/70 °C, 0,18 l/s, 5,9 kPa), elszívó oldali kör csatornára Ø315 mm / hossz 200 mm, szélesség 420 mm, magasság 355 mm, vízcsatlakozás d 1/2" + mágnesszelep, 2-utas d 1/2", teljesen automatikus szabályozással		1080
HC2 melegvízes kalorifer ILU 400, max. 24,5 kW (90/70 °C, 0,3 l/s, 12,3 kPa), elszívó oldali kör csatornára Ø400 mm / hossz 200 mm, szélesség 495 mm, magasság 430 mm, vízcsatlakozás d 1/2" + mágnesszelep, 2-utas d 1/2", teljesen automatikus szabályozással		1190
EC elektromos fűtőbetét Ø315-400 mm, max. 9,0 kW		kérésre
* Megjegyzés: A ventilátor és a fűtőegység közé kb. 1 m légcsatorna beiktatása szükséges a ventilátormotor túlmelegedésének elkerülése érdekében.		
6. Külső szűrőbetét (szívó oldalon):		
S lap: légszűrő nélkü		0
C külső szűrőbetét lapos szűrővel a beszívó oldali téglalap csatornára 800x400 mm, hossz 200-250 mm (G4 osztály)		280
7. Légcsatorna adapterek:		
S adapterek nélkü		0
R1 kör adapterek Ø315 mm / hossz 400 mm szívó- és kifúvó ágra (2 db), tengelyes		170
R2 kör adapterek Ø400 mm / hossz 400 mm szívó- és kifúvó ágra (2 db), tengelyes		180
O egyéb – téglalap, négyzet, dupla, tengelyes/nem tengelyes		kérésre

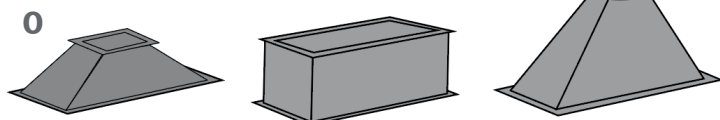

HORIZON DRY

Új generációs rejtett és csatornás
medencepárátlanítók

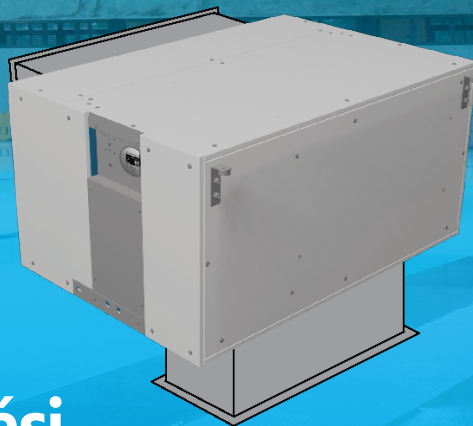
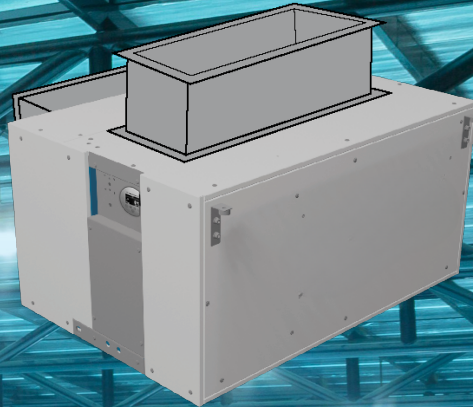

3 csatlakozási
irány elérhető

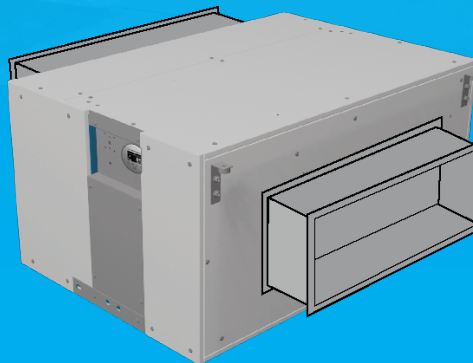

22 l 90 m ³ /h	DRY 300 GALLERY		38 l 135 m ³ /h	DRY 400 GALLERY	
Burkolat	Parátlanítási teljesítmény (25°C, 50%RH)	Légáramlás	Parátlanítási teljesítmény (25°C, 50%RH)	Légáramlás	
Fa konstrukció	22 l/24óra	550 m ³ /h	38 l/óra	600 m ³ /h	

DRY 300G - 1. - 2. - 3.

DRY 400G - 1. - 2. - 3.

Alapfelszereltség:	Típus:	Ár EXW nettó/EUR
Teljesen mobilis párátlanító, 20 l kondenzvíz tartály, mobil kocsi, víztartály elvezetés, úszókapcsoló, használati útmutató	DRY 300 GALLERY	3 390
micro COMPRESSOR +	DRY 400 GALLERY	3 590

1. Vezérlés:		
S standard: beépített digitális higrosztát és termosztát + beépített mechanikus higrosztát		0
2. Levegő hőmérséklet:		
S standard: +9°C...+36°C		0
F +5°C...+35°C (4-utas szelepes forró gáz leolvasztással)		246
3. Légszűrő:		
S standard: légszűrő nélkül		0
F légszűrő		56

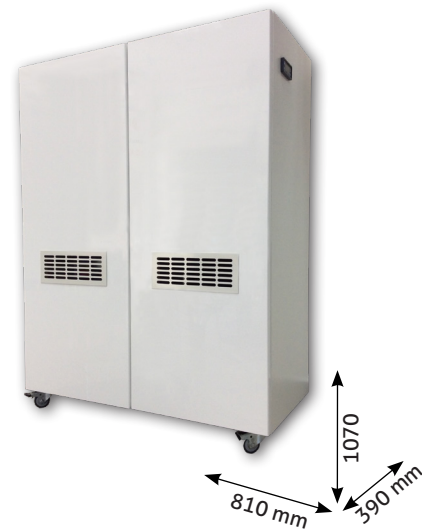

Az alapfelszereltség tartalma:

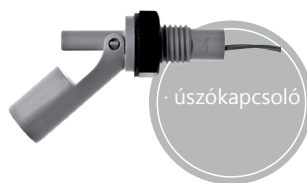

EURO PALETTA csomagolás, füstölt
17.50€/1db (Típustól függően több termék is csomagolható 1 db EUP-ra (2-6 db))



A kép illusztráció.

Felhasználás
kisebb kiállítási termekhez

40 l day	T40 TE40		90 l day	T90 TE9		120 l day	T120 TE120	
Burkolat	Működési tartomány	Névleges légszállítás	Működési tartomány	Névleges légszállítás	Működési tartomány	Névleges légszállítás	Működési tartomány	Névleges légszállítás
fém	0°C - 35°C	500 m ³ /óra	0°C - 35°C	1100 m ³ /óra	0°C - 35°C	1500 m ³ /óra		

ENERGIA FOGYASZTÁS
650W -tól



/* Végső árak. Ezekre a tételekre nem vonatkoznak a rabat feltételek.

Alapfelszereltség:	Ár EXW /* nettó/EUR
Teljesen mobil páratlanító, használati útmutató, EU konnektor, ki-be kapcsolás	
Épületek, építkezések, raktárak, valamint nem fűtött és elárasztott, magas páratartalmú épületek szárítására.	
easy INSTALL+	
T40	1300
TE40	1 400
elektromos fűtéssel, 2 kW	
T90	1 800
TE90	1 990
elektromos fűtéssel, 2 kW	
T120	2 100
TE120	2 250
elektromos fűtéssel, 2 kW	

További felszerelés:	Ár EXW /* nettó/EUR
A UK adapter konverzió	20
B Úszókapcsoló	90
C Külső higrosztát	100
D 20 literes vödör mobil alappal (4 kerék)	85

T40 | TE40

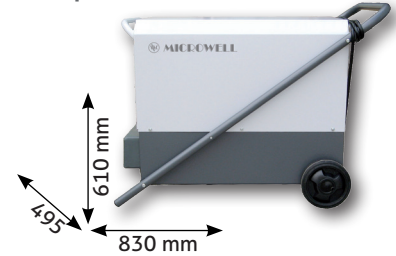

T90 | TE90



T120 | TE120

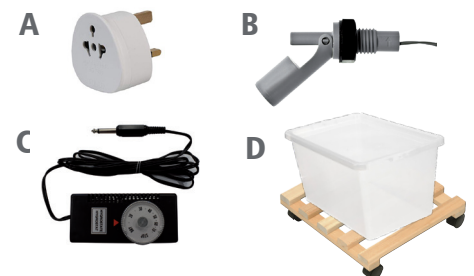

**Felhasználás
építkezések,
épületek és szobák
rekonstrukciójánál**

A kép
illusztráció.



EURO PALETTA csomagolás, füstölt
17.50€/1db (Típustól függően több termék is csomagolható 1 db EUP-ra (2-6 db))



v. 01/2026

MICROWELL



Hőszivattyúk

ON-OFF és INVERTER típusok

COMPACT és SPLIT kivitel

Szezonális/ egész éves használat

Széles körű termékkínálat és a kiegészítők sokszínűsége

Több éves technikai know-how és szakmai tapasztalat.

A MICROWELL HP medence hőszivattyúk a megújuló energia elvén működnek, folyamatos és stabil vízfűtés vagy/és hűtés biztosítására vannak kifejlesztve.

Kivételes hatékonyságuk, csekély környezetterhelésük és az alacsony költségük a kiváló technológia eredménye. Ezáltal az iparág élvonalába tartoznak.

MICROWELL HP PORTFÓLIÓ 2026

Model	Version	Medence térfogat (fedett/nem fedett)*	(A27/W27, RH80%)		COP	Környezeti levegő hőmérséklet (WINTER - Téli kivétel)	Hűtési teljesítmény (A35/W28) (HP BLACK -A43/W35)	Táp-egység	Elektromos csatlakozás /	Titán	Akusztikus nyomásszint (1m/10m)	Nettó méretek (szé x ma x mé) kültéri egység	Nettó súly
			Fűtési teljesítmény	Energiategel-használat									
EGÉSZ ÉVES/ SZÉZONÁLIS													
HP 2300 INVENTOR (3f)		80 / 60	23	3.59	6.4	-5...+40 (-15...+40) (-5...+60)	20.1	8-10	400/3	5x25/ C10A	Gr 1 ASTM265 0.95 m ²	942x1550x360 (942x1250x360)	118
HP 2400 PREMIUM (3f)		80 / 60	24.4	3.51	6.9	-15...+40 (-5...+60)	21.7	8-10	400/3	5x25/ C10A	Gr 1 ASTM265 1.2 m ²	942x1550x360 (942x1250x360)	118
SZÉZONÁLIS - INVERTER													
HP 900 BLACK Inverter		40 / 15-30	9.0	0.2~1.6	17.2 ~5.8	-7...+43	2.7	2.7	230/1	3x25/ C16A	Gr 1 ASTM265 0.4 m ²	932x609x377	43
HP 1100 BLACK Inverter		45 / 25-35	11.5	0.2~1.9	17.2 ~5.9	-7...+43	3.5	3.3	230/1	3x25/ C16A	Gr 1 ASTM265 0.5 m ²	932x609x377	44
HP 1500 BLACK Inverter		65 / 35-50	15.0	0.3~2.7	17.2 ~5.7	-7...+43	5.4	4.4	230/1	3x25/ C16A	Gr 1 ASTM265 0.6 m ²	1015x766x427	61
EGÉSZ ÉVES - INVERTER													
HP 1100 SILVER Inverter Pro		65 / 30	11.7	0.2-1.6	24.1 - 1.9	-20...+43	4.5	5.0	230/1	3x25/ C16A	Gr 1 ASTM265 0.52 m ²	1000x460x656	60
HP 1500 SILVER Inverter Pro		80 / 40	15.6	0.22 - 2.12	24.2 - 1.89	-20...+43	6.7	6.6	230/1	3x25/ C16A	Gr 1 ASTM265 0.7 m ²	1055x490x750	70
HP 1800 SILVER Inverter Pro		95 / 45	18.3	0.28 - 2.57	24.2 - 2.0	-20...+43	7.5	7.8	230/1	3x4/ C20A	Gr 1 ASTM265 0.80 m ²	1160x530x800	77
HP 2100 SILVER Inverter Pro		105 / 50	21.4	0.29 - 3.00	24.1 - 1.95	-20...+43	9.5	9.2	230/1	3x4/ C20A	Gr 1 ASTM265 0.9 m ²	1160x530x800	87
HP 2800 SILVER Inverter Pro (3f)		135 / 60	28.5	0.35 - 3.95	24.1 - 1.93	-20...+43	11.9	12.2	400/3	5x25/ C10A	Gr 1 ASTM265 1.0 m ²	1030x550x1200	114
HP SILVER Inverter Pro R290 Line		11-29kW, full inverter, -20°C + 43°C, Gr 1 ASTM B 265											
KERESKEDELMI ALKALMAZÁS - INVERTER													
MAX 50-450 fixed speed On-Off T1-T3	COMPACT	125-2000	50 - 450	8.5 - 76.7	5.7	-10...+43 (0...+55)	26 - 250	12 - 108	400/3 50 Hz or 60 Hz	-	-	58/80	-
iMAX 50-450 variable speed Inverter T1-T3													

Megjegyzés: A gyártó fenntartja a jogot a paraméterek előzetes értesítés nélküli megváltoztatására.

Az ajánlott medencetérfigat úgy van megadva, hogy a hőszivattyú napi 5 órás szűrési ciklus alatt képes legyen fenntartani a víz hőmérsékletét 28°C-on a fedett medencében, 10°C-os külső levegő hőmérsékleten (tavaszi-őszi szezon).

A medence maximális térfogatának megadásánál a nyári szezonban történő alkalmazást vesszük figyelembe, amikor a hőszivattyú fedezi a hőmérséklet ingadozásokat. Szükséges hosszabb idővel számítani a medence kezdeti felfűtése során (nyári szezon).

SPLIT MEDENCE HŐSZIVATTYÚ

MAXIMÁLIS KOMFORT, MEGBÍZHATÓSÁG
ÉS ENERGIAMEGTAKARÍTÁS!



-15°C +40°C
KÜLSŐ
HŐMÉRSÉKLET VÍZHŐMÉRSÉKLET

A LÁTHATATLAN MEGOLDÁS MEDENCÉJÉNEK FŰTÉSÉRE

**BEÉPÍTETT VÍZHŐCSERÉLŐ
A JACUZZI ALVÁZÁBAN
HŐSZIVATTYÚ AKÁR
30 MÉTERRE**

30 M



Nincs többlet zaj, rezgés vagy látványbeli zavaró hatás, mivel a split hőszivattyú a jakuzzitól akár 30 méterre is elhelyezhető.



Intuitív kezelőpanel – a jakuzzi vezérlésébe történő teljes integráció lehetséges RS-485, DRY kontakt vagy WLAN kapcsolaton keresztül.



A split hőszivattyú vízoldali egysége teljesen beépíthető a jakuzzi belsejébe – így teljesen rejtett, és fagyvédett is.

MAX

MEDENCEHŐSZIVATTYÚ AQUAPARKOKHOZ ÉS NAGY SZÁLLODAI MEDENCÉKHEZ

A kereskedelmi felhasználásra tervezett Microwell MAX levegő-víz medencehőszivattyú nagy igénybevételű medencefűtési és -hűtési feladatokra készült, négyévszakos üzemre.

Elérhető teljesítménytartomány:
50 kW–450 kW (egyetlen berendezésben)

3 elérhető kivitel:

1. Négyévszakos Európa: $-10\text{ °C} \dots +43\text{ °C}$, 50 Hz
2. Trópusi (Közel-Kelet): $0\text{ °C} \dots +55\text{ °C}$, 50 Hz
3. Trópusi (Közel-Kelet): $0\text{ °C} \dots +55\text{ °C}$, 60 Hz



15 év tapasztalat

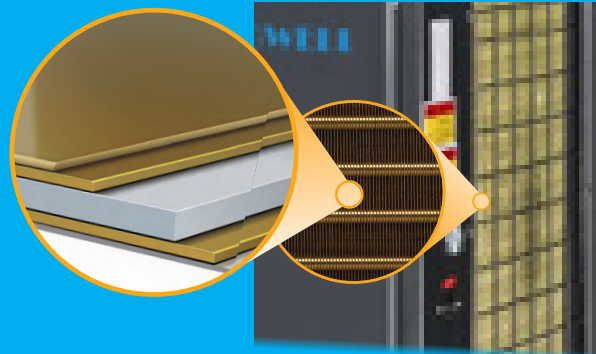

GoldFin

epoxi bevonatú alumínium,
100% korróziómentes

SILVER INVERTER PRO

egész éves medencehőszivattyú



A Microwell egész éves medencehőszivattyúinak új generációja, továbbfejlesztett leolvasztórendszerrel.

- **Csendes működésre tervezve: 36 dB**
- **Kiemelkedő hatékonyság: COP 24,2**
- **Prémium kivitel: szálcsiszolt, eloxált alumínium**
- **Egyedülálló szigetelés és leolvasztás: akár -20 °C-ig**



23 kW
80 m³

HP 2300 INVENTOR Compact

HAMAROSAN
KIFUT

Burkolat	COP	Fűtési teljesítmény	Hűtési teljesítmény
fém	5.8 - 7.6 (A26 W26)*	20.9-27.2 kW (A26 W26)*	20.1 kW (A30 W35)*

SZEZON
-5~40°CEGÉSZ ÉVBEN
-15~40°CTRÓPUSI
-5~60°C

HP 2300 INVENTOR C - 1. - 2. - 3. - 4.



1550 mm
942 mm
360 mm

Alapfelszereltség:	Típus:	Ár EXW nettó/EUR
Hőszivattyú (GoldFin, Panasonic/Sanyo kompresszor, 4 -utas szelepes forrógáz leolvasztás és EEV, felhasználói kézikönyv)	HP 2300 INVENTOR C	4 250

micro COMPRESSOR + micro ECONOMY +

anti VIBRATION + anti FREEZE + ultra QUIET +

1. Egész éves használat:

S standard: TÉLI modul nélkül (-5°C...+40°C) 0

W TÉLI modulal (-15°C...+40°C) 350

2. Trópusi / Chiller (hűtés) módosítás:

S standard: nélküle 0

T TROPICAL KIT (extra kompresszor hűtés) ... 60°C környezeti levegő hőmérsékletig 270

C CHILLER (extra hőszigetelés) ...víz lehűtés biztosítása +5°C -ra 215

3. A vezérlő kijelző elhelyezése:

S standard: a vezérlő kijelző a hőszivattyún található 0

W falra szerelés (a hőszivattyúból kivéve), tartalmazza a fali szerelési dobozt, 30 m-es kábelt 40

4. Wi-Fi:

S standard: Wi-Fi nélkül 0

W Wi-Fi -vel 49

Felszereltség:

Védőhuzat:
Nagy ellenállású, vízálló és UV-álló takaró
/Erre a tételre nem vonatkoznak a rabat feltételek . Ez a vételár./ 290

Gumibázisú szerelőtömb 400mm - fekete, teherbíró képessége 200kg. A készlet 2db-ot tartalmaz. Az ár 1db /No. darabra van feltüntetve. 6065/ 26.40

Önszabályozó fűtőkábel:

230V/4m/64W, Euro konnektor 2m, IP68
/Erre a tételre nem vonatkoznak a rabat feltételek . Ez a vételár./ 28.50



LEHETŐVÉ TESZI
A HŐSZIVATTYÚ
HASZNÁLATÁT +42°C és
+60°C közötti környezeti
levegő hőmérsékletnél



Wi-Fi modul



Gumi rezgécscillapító talp



Fűtőkábel

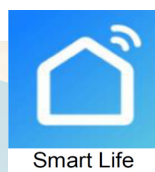

Védőhuzat

A HŐCSERÉLŐ TITÁNNAL
FELSZERELT

Wi-Fi SZABÁLYOZÁS
ANDROID és IOS
ALKALMAZÁS
ingyenesen elérhető



EURO PALETTA csomagolás, füstölt

17.50€/1db

(Típustól függően több termék is csomagolható 1 db EUP-ra (2-6 db))

40

(*) L - levegő hőmérséklete | V - víz hőmérséklete
RH - mérve 80% relatív páratartalomnál

v. 01/2026

Jótállási időszak: 36 hónap

24.4 kW
80 m³

HP 2400 PREMIUM Compact

HAMAROSAN
KIFUT

Burkolat	COP	Fűtési teljesítmény	Hűtési teljesítmény
fém	6.5 - 8.5 (A26 W26)*	22.2-28.8 kW (A26 W26)*	21.7 kW (A30 W35)*

EGÉSZ ÉVBEN
-15~40°C

TRÓPUSI
-5~60°C



Wi-Fi



EXCHANGER
EQUIPPED with
1.2m²
of TITANIUM

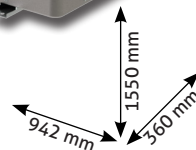

HP 2400 PREMIUM C

Alapfelszereltség:

- Hőszivattyú (beleértve a GoldFin-t),
- Egész éves használat -15 °C-ig (tartalom: teljes téli csomag - csepptálca leolvasztása, hőcserélő fagyvédelem, téli modul),
- Tropical kit - üzemeltetés 60 °C környezeti levegő hőmérsékletig,
- Vízhűtés +5 °C-ra (chiller),
- Wi-Fi (standard) TUYA IOT alapú alkalmazás iOS/Android rendszerhez Intelligens "POOL VISION",
- Fali távvezérlő 30 m kábellel,
- Hőszigetelt vízcserélő,
- Felhasználói útmutató

Típus:

**HP 2400
PREMIUM
Compact**

Ár EXW
nettó/EUR

4 890

micro COMPRESSOR +

micro ECONOMY +

anti VIBRATION +

anti FREEZE +

ultra QUIET +

Felszereltség:

Védőhuzat:

Nagy ellenállású, vízálló és UV-álló takaró

290

/Erre a tételre nem vonatkoznak a rabat feltételek. Ez a vételár./

Gumibázisú szerelőtömb 400mm - fekete, teherbíró képessége

26.40

200kg. A készlet 2db-ot tartalmaz. Az ár 1db /No. darabra van feltüntetve. 6065/



Fűtőkábel



Védőhuzat



Gumi rezgéscsillapító talp



EURO PALETTA csomagolás, füstölt

17.50€/1db

(Típustól függően több termék is csomagolható 1 db EUP-ra (2-6 db))

TRÓPUSI opció

LEHETŐVÉ TESZI A HŐSZIVATTYÚ HASZNÁLATÁT
+42°C és +60°C KÖZÖTTI KÖRNYEZETI
LEVEGŐ HŐMÉRSÉKLETNÉL



v. 01/2026

MICROWELL

5 eszettből 3 távolról megoldható

IOT SZERVIZKONZOL

- 24/7 online felügyeleti rendszer
- Valós idejű és történeti adatok
- Hibajavaslat és megoldás
- Távoli vezérlés és paraméterbeállítás
- Teljes műszaki elemzés távolról
- Adattárolás akár 90 napig

**MINIMUM 1
SZERVIZKISZÁLLÁST
MEGSPÓROL**





**VÉDETT
ADATOK**

**WIFI
VEZÉRLÉS**

**ONLINE
DIAGNOSZTIKA**

**24/7
FELÜGYELET**

9kW
30 m³

HP 900 BLACK Inverter

11.5kW
35 m³

HP 1100 BLACK Inverter

Burkolat	COP	Fűtési teljesítmény	Hűtési teljesítmény	COP	Fűtési teljesítmény	Hűtési teljesítmény
ABS műanyag, fekete	17.2 - 5.8 (A27W26)*	1.8 - 9.0 kW (A27W26)*	2.7 kW (A27W26)*	17.2 - 5.9 (A27W26)*	2.3 - 11.5 kW (A27W26)*	3.5 kW (A27W26)*

SZEZON
-7~43°C



HP 900 BLACK Inverter Compact - 1. 2.

HP 1100 BLACK Inverter Compact - 1. 2.



932mm
609mm
377mm



Gumibázisú szerelőtömb

Alapfelszereltség:	Típus:	Ár EXW nettó/EUR
Hőszivattyú (beleértve a fokozatmentes inverteres egyenáramú DC kompresszort, a kefe nélküli egyenáramú DC ventilátort, a GoldFin-t), a 4-utas szelepes forrógáz-leolvasztást, védőburkolatot, használati útmutatót, WIFI, IOT szerviz konzol	HP 900 BLACK Compact	1 350
	HP 1100 BLACK Compact	1 460
anti VIBRATION + ultra QUIET + easy INSTALL+		
1. A vezérlő kijelző elhelyezése:		
S standard: a vezérlő kijelző elhelyezése a hőszivattyún		0
R távirányítás, 10 m-es kábel, érintésvezérlő		170
2. Chiller – vízhűtés 4 °C-ig		
S chiller nélkül, alap hűtés 8 °C-ig		0
C chillerrel, vízhűtés 4 °C-ig		170
Felszerelés:		
Gumibázisú szerelőtömb 400mm - fekete, teherbíró képessége 200kg. A készlet 2db-ot tartalmaz. Az ár 1db /No. darabra van feltüntetve. 6065/		szett 26.40

HP 900 BLACK Inverter Split - 1. 2.

HP 1100 BLACK Inverter Split - 1. 2.



Alapfelszereltség:	Típus:	Ár EXW nettó/EUR
Hőszivattyú (beleértve a fokozatmentes inverteres egyenáramú DC kompresszort, a kefe nélküli egyenáramú DC ventilátort, a GoldFin-t), a 4-utas szelepes forrógáz-leolvasztást, védőburkolatot, használati útmutatót, WIFI, IOT szerviz konzol	HP 900 BLACK Split	1 780
	HP 1100 BLACK Split	1 990
anti VIBRATION + ultra QUIET + easy INSTALL+		
1. A vezérlő kijelző elhelyezése:		
S standard: a vezérlő kijelző elhelyezése a hőszivattyún		0
R távirányítás, 10 m-es kábel, érintésvezérlő		170
2. Chiller – vízhűtés 4 °C-ig		
S chiller nélkül, alap hűtés 8 °C-ig		0
C chillerrel, vízhűtés 4 °C-ig		170
Felszerelés:		
Gumibázisú szerelőtömb 400mm - fekete, teherbíró képessége 200kg. A készlet 2db-ot tartalmaz. Az ár 1db /No. darabra van feltüntetve. 6065/		szett 26.40



IOT APP CLOUD

Wi-Fi SZABÁLYOZÁS
ANDROID és IOS
ALKALMAZÁS
ingyenesen elérhető

EURO PALETTA csomagolás, füstölt
17.50€/1db (Típustól függően több termék is csomagolható 1 db EUP-ra (2-6 db))

15 kW
50 m³

HP 1500 BLACK Inverter

Burkolat	COP	Fűtési teljesítmény	Hűtési teljesítmény
ABS műanyag, fekete	17.2 - 5.7 (A27W26)*	2.9 - 15.4 kW (A27W26)*	5.4 kW (A27W26)*

SZEZON
-7~43°C



HP 1500 BLACK Inverter Compact - 1. 2.



Alapfelszereltség:	Típus:	Ár EXW nettó/EUR
--------------------	--------	------------------

Hőszivattyú (beleértve a teljes fokozatmentes inverteres egyenáramú DC kompresszort, kefe nélküli egyenáramú DC ventilátort, GoldFin-t), 4 utas szelepes forrógáz-leolvasztást, védőburkolatot, használati útmutatót, WIFI, IOT szerviz konzol,

HP 1500 BLACK Compact 1 780

anti VIBRATION + ultra QUIET + easy INSTALL +

1. A vezérlő kijelző elhelyezése:

S standard: a vezérlő kijelző elhelyezése a hőszivattyún	0
R távirányítás, 10 m-es kábel, érintésvezérlő	170

2. Chiller – vízhűtés 4 °C-ig

S chiller nélkül, alap hűtés 8 °C-ig	0
C chillerrel, vízhűtés 4 °C-ig	170

Felszerelés:

Gumibázisú szerelőtömb 600mm - fekete, teherbíró képessége 200kg. A készlet 2db-ot tartalmaz. Az ár 1db /No. darabra van feltüntetve. 6066/	szett 34.80
---	-------------

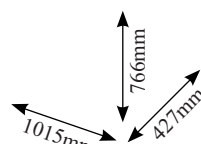

Gumibázisú szerelőtömb

HP 1500 BLACK Inverter Split - 1. 2.



Alapfelszereltség:	Típus:	Ár EXW nettó/EUR
--------------------	--------	------------------

Hőszivattyú (beleértve a teljes fokozatmentes inverteres egyenáramú DC kompresszort, kefe nélküli egyenáramú DC ventilátort, GoldFin-t), 4 utas szelepes forrógáz-leolvasztást, védőburkolatot, használati útmutatót, WIFI, IOT szerviz konzol

HP 1500 BLACK Split 2 270

anti VIBRATION + ultra QUIET + easy INSTALL +

1. A vezérlő kijelző elhelyezése:

S standard: a vezérlő kijelző elhelyezése a hőszivattyún	0
R távirányítás, 10 m-es kábel, érintésvezérlő	170

2. Chiller – vízhűtés 4 °C-ig

S chiller nélkül, alap hűtés 8 °C-ig	0
C chillerrel, vízhűtés 4 °C-ig	170

Felszerelés:

Gumibázisú szerelőtömb 600mm - fekete, teherbíró képessége 200kg. A készlet 2db-ot tartalmaz. Az ár 1db /No. darabra van feltüntetve. 6066/	szett 34.80
---	-------------



IOT APP
CLOUD



EURO PALETTA csomagolás, füstölt
17.50€/1db (Típustól függően több termék is csomagolható 1 db EUP-ra (2-6 db))



v. 01/2026

MICROWELL

11 kW
40 m³

HP 1100 SILVER Inverter Pro

Burkolat	COP	Fűtési teljesítmény	Fűtési teljesítmény	Hűtési teljesítmény
Alumínium	24.1 - 1.93	11.66 - 2.97 kW (A27 W26 RH80)*	12.2 kW (A27 W26 RH80)	4.5 kW (A35 W28)*



EGÉSZ ÉVBEN
-20~43°C



Beépí-
tett Wi-Fi



HP 1100 SILVER Inverter Pro Compact

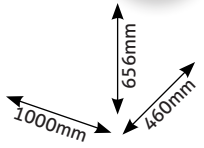

Védőhuzat

Gumibázisú szerelőtömb

Alapfelszereltség:

Ár EXW
nettó/EUR

Hőszivattyú /teljes fokozatmentes inverteres egyenáramú kompresszor, BLDC egyenáramú ventilátor motor, GoldFin /, beleértve a 4-utas szelepes forrógáz-leolvasztást és az EEV-t, cseptálca leolvasztás, TÉLI modul, WiFi, érintős vezérlés, felhasználói kézikönyv

1 960

anti VIBRATION + ultra QUIET + easy INSTALL +

Felszereltség:

Védőhuzat:

Prémium, erős kivitelű, vízálló, UV-álló védőhuzat*
Standard, szezonális hőszivattyú védőhuzat

120
30

* Ezen tételre kedvezmény nem érvényes. A feltüntetett ár a tényleges beszerzési ár.

Gumi talpzat (telepítő bak) 600 mm – fekete, teherbírás 200 kg. A készlet 2 db-ot tartalmaz. Az ár 1 db-ra értendő /No. 6066/

szett 34.80

HP 1100 SILVER Inverter Pro Split - 1.



Alapfelszereltség:

Ár EXW
nettó/EUR

SPLIT -osztott rendszerű hőszivattyú /teljes fokozatmentes inverteres egyenáramú kompresszor, BLDC egyenáramú ventilátor motor, GoldFin /, beleértve a 4-utas szelepes forrógáz-leolvasztást és az EEV-t, cseptálca leolvasztás, TÉLI modul, WiFi, érintős vezérlés, felhasználói kézikönyv

2 540

anti VIBRATION + ultra QUIET + easy INSTALL +



Gumibázisú szerelőtömb

1. Vezérlőkijelző elhelyezése:

S alap kivitel: a vezérlő kijelző a hőszivattyún található

0

E külső: falra szerelhető (a hőszivattyún kívül), tartalmaz IP44 vakolódobozt, 10 m kábelt, valamint további érintőkijelzős vezérlőt Wi-Fi-vel

190

Felszereltség:

Gumi talpzat (telepítő bak) 600 mm – fekete, teherbírás 200 kg. A készlet 2 db-ot tartalmaz. Az ár 1 db-ra értendő /No. 6066/

szett 34.80

★ 5 év GARANCIA
A KOMPRESSZORRA ÉS
A TITÁN HŐCSERELŐRE

★ 2 év GARANCIA
A PÓTKATRÉSZEKRE



EURO PALETTA csomagolás, füstölt
17.50€/1db (Típustól függően több termék is csomagolható 1 db EUP-ra (2-6 db))

15 kW
60 m³

HP 1500 SILVER Inverter Pro

Burkolat	COP	Fűtési teljesítmény	Fűtési teljesítmény	Hűtési teljesítmény
Alumínium	24.2 - 1.89	15.56 - 3.68 kW (A27 W26 RH80)*	16.3 kW (A27 W26 RH80)	6.7 kW (A35 W28)*



EGÉSZ ÉVBEN
-20~43°C



Beépített Wi-Fi



HP 1500 SILVER Inverter Pro Compact

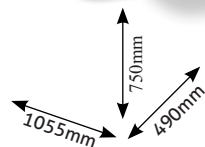

Védőhuzat



Gumibázisú szerelőtömb

Alapfelszereltség:

Ár EXW
nettó/EUR

Hőszivattyú /teljes fokozatmentes inverteres egyenáramú kompresszor, BLDC egyenáramú ventilátor motor, GoldFin /, beleértve a 4-utas szelepes forrógáz-leolvasztást és az EEV-t, cseptálca leolvasztás, TÉLI modul, WiFi, érintős vezérlés, felhasználói kézikönyv

2 410

anti VIBRATION + ultra QUIET + easy INSTALL +

Felszereltség:

Védőhuzat:

Prémium, erős kivitelű, vízálló, UV-álló védőhuzat*

Standard, szezonális hőszivattyú védőhuzat

* Ezen tételre kedvezmény nem érvényes. A feltüntetett ár a tényleges beszerzési ár.

140

30

Gumi talpzat (telepítő bak) 600 mm – fekete, teherbírás 200 kg. A készlet 2 db-ot tartalmaz. Az ár 1 db-ra értendő /No. 6066/

szett 34.80

HP 1500 SILVER Inverter Pro Split - 1.



Alapfelszereltség:

Ár EXW
nettó/EUR

SPLIT -osztott rendszerű hőszivattyú /teljes fokozatmentes inverteres egyenáramú kompresszor, BLDC egyenáramú ventilátor motor, GoldFin /, beleértve a 4-utas szelepes forrógáz-leolvasztást és az EEV-t, cseptálca leolvasztás, TÉLI modul, WiFi, érintős vezérlés, felhasználói kézikönyv

3 330

anti VIBRATION + ultra QUIET + easy INSTALL +



Gumibázisú szerelőtömb

1. Vezérlőkijelző elhelyezése:

S alap kivitel: a vezérlő kijelző a hőszivattyún található

0

E külső: falra szerelhető (a hőszivattyún kívül), tartalmaz IP44 vakolódobozt, 10 m kábelt, valamint további érintőkijelzős vezérlőt Wi-Fi-vel

190

Felszereltség:

Gumi talpzat (telepítő bak) 600 mm – fekete, teherbírás 200 kg. A készlet 2 db-ot tartalmaz. Az ár 1 db-ra értendő /No. 6066/

szett 34.80

★ **5 év GARANCIA**
A KOMPRESSZORRA ÉS
A TITÁN HŐCSERELŐRE

★ **2 év GARANCIA** ★
A PÓTALKATRÉSZEKRE



EURO PALETTA csomagolás, fűstölt
17.50€/1db (Típustól függően több termék is csomagolható 1 db EUP-ra (2-6 db))



v. 01/2026

MICROWELL

18 kW
95 m³

HP 1800 SILVER Inverter Pro

Burkolat	COP	Fűtési teljesítmény	Fűtési teljesítmény	Hűtési teljesítmény
Alumínium	24.2 - 2.0 (A26 W26)*	18.34 - 4.54 kW (A27 W26 RH80)*	19.3 kW (A27 W26 RH80)	7.5 kW (A35 W28)*



EGÉSZ ÉVBEN
-20~43°C



Beépí-
tett Wi-Fi



HP 1800 SILVER Inverter Pro Compact

Alapfelszereltség: **Ár EXW nettó/EUR**

Hőszivattyú /teljes fokozatmentes inverteres egyenáramú kompresszor, BLDC egyenáramú ventilátor motor, GoldFin /, beleértve a 4-utas szelepes forrógáz-leolvasztást és az EEV-t, csepptálca leolvasztás, TÉLI modul, WiFi, érintős vezérlés, felhasználói kézikönyv

2 850

anti **VIBRATION** + ultra **QUIET** + easy **INSTALL** +

Felszereltség:

Védőhuzat:	
Prémium, erős kivitelű, vízálló, UV-álló védőhuzat*	180
Standard, szezonális hőszivattyú védőhuzat	30

Gumi talpzat (telepítő bak) 600 mm – fekete, teherbírás 200 kg. A készlet 2 db-ot tartalmaz. Az ár 1 db-ra értendő /No. 6066/ szett 60.60



800mm
1160mm
530mm



Védőhuzat

Gumibázisú szerelőtömb

HP 1800 SILVER Inverter Pro Split - 1.



Alapfelszereltség: **Ár EXW nettó/EUR**

SPLIT -osztott rendszerű hőszivattyú /teljes fokozatmentes inverteres egyenáramú kompresszor, BLDC egyenáramú ventilátor motor, GoldFin /, beleértve a 4-utas szelepes forrógáz-leolvasztást és az EEV-t, csepptálca leolvasztás, TÉLI modul, WiFi, érintős vezérlés, felhasználói kézikönyv

3 590

anti **VIBRATION** + ultra **QUIET** + easy **INSTALL** +

1. Vezérlőkijelző elhelyezése:

S alap kivitel: a vezérlő kijelző a hőszivattyún található	0
E külső: falra szerelhető (a hőszivattyún kívül), tartalmaz IP44 vakolódobozt, 10 m kábelt, valamint további érintőkijelzős vezérlőt Wi-Fi-vel	190

Felszereltség:

Gumi talpzat (telepítő bak) 600 mm – fekete, teherbírás 200 kg. A készlet 2 db-ot tartalmaz. Az ár 1 db-ra értendő /No. 6066/ szett.60



Gumibázisú szerelőtömb

5 years WARRANTY
TITANIUM HEAT EXCHANGER
COMPRESSOR

2 years WARRANTY*
ON SPARE PARTS

REGULATION OVER Wi-Fi
ANDROID
and IOS APP
available for free

Smart Life



EURO PALETTA csomagolás, fűstölt
17.50€/1db (Típustól függően több termék is csomagolható 1 db EUP-ra (2-6 db))

21 kW
105 m³

HP 2100 SILVER Inverter Pro

Burkolat	COP	Fűtési teljesítmény	Fűtési teljesítmény	Hűtési teljesítmény
Alumínium	24.1 - 1.95	21.40 - 4.78 kW (A27 W26 RH80)*	22.5 kW (A27 W26 RH80)	9.5 kW (A35 W28)*



EGÉSZ ÉVBEN
-20~43°C



Beépí-
tett Wi-Fi



HP 2100 SILVER Inverter Pro Compact

Alapfelszereltség:

Ár EXW
nettó/EUR

Hőszivattyú /teljes fokozatmentes inverteres egyenáramú kompresszor, BLDC egyenáramú ventilátor motor, GoldFin /, beleértve a 4-utas szelepes forrógáz-leolvasztást és az EEV-t, csepptálca leolvasztás, TÉLI modul, WiFi, érintős vezérlés, felhasználói kézikönyv

3 420

anti **VIBRATION** + ultra **QUIET** + easy **INSTALL** +

Felszereltség:

Védőhuzat:

Prémium, erős kivitelű, vízálló, UV-álló védőhuzat*

190

Standard, szezonális hőszivattyú védőhuzat

30

* Ezen tételre kedvezmény nem érvényes. A feltüntetett ár a tényleges beszerzési ár.

Gumi talpzat (telepítő bak) 600 mm – fekete, teherbírás 200 kg. A készlet 2 db-ot tartalmaz. Az ár 1 db-ra értendő /No. 6066/

szett 60.60

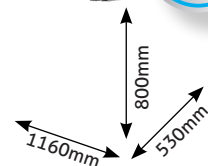

Védőhuzat



Gumibázisú szerelőtömb

HP 2100 SILVER Inverter Pro Split - 1.



Alapfelszereltség:

Ár EXW
nettó/EUR

SPLIT -osztott rendszerű hőszivattyú /teljes fokozatmentes inverteres egyenáramú kompresszor, BLDC egyenáramú ventilátor motor, GoldFin /, beleértve a 4-utas szelepes forrógáz-leolvasztást és az EEV-t, csepptálca leolvasztás, TÉLI modul, WiFi, érintős vezérlés, felhasználói kézikönyv

4 220

anti **VIBRATION** + ultra **QUIET** + easy **INSTALL** +



Gumibázisú szerelőtömb

1. Vezérlőkijelző elhelyezése:

S alap kivitel: a vezérlő kijelző a hőszivattyún található

0

E külső: falra szerelhető (a hőszivattyún kívül), tartalmaz IP44 vakolódobozt, 10 m kábelt, valamint további érintőkijelzős vezérlőt Wi-Fi-vel

190

Felszereltség:

Gumi talpzat (telepítő bak) 600 mm – fekete, teherbírás 200 kg. A készlet 2 db-ot tartalmaz. Az ár 1 db-ra értendő /No. 6066/

szett 60.60

★ **5 years WARRANTY**
TITANIUM HEAT EXCHANGER
COMPRESSOR

★ **2 years WARRANTY***
ON SPARE PARTS



EURO PALETTA csomagolás, füstölt
17.50€/1db (Típustól függően több termék is csomagolható 1 db EUP-ra (2-6 db))



v. 01/2026

MICROWELL

28 kW
135 m³

HP 2800 SILVER Inverter Pro

Burkolat	COP	Fűtési teljesítmény	Fűtési teljesítmény	Hűtési teljesítmény
Alumínium	24.1 - 1.93	28.54 - 5.78 kW (A27 W26 RH80)*	30.0 kW (A27 W26 RH80)	11.9 kW (A35 W28)*



EGÉSZ ÉVBEN
-20~43°C



Beépí-
tett Wi-Fi



HP 2800 SILVER Inverter Pro Compact



Alapfelszereltség:	Ár EXW nettó/EUR
SPLIT -osztott rendszerű hőszivattyú /teljes fokozatmentes inverteres egyenáramú kompresszor, BLDC egyenáramú ventilátor motor, GoldFin /, beleértve a 4-utas szelepes forrógáz-leolvasztást és az EEV-t, csepptálca leolvasztás, TÉLI modul, WiFi, érintős vezérlés, felhasználói kézikönyv anti VIBRATION + ultra QUIET + easy INSTALL +	4 210
Felszereltség:	
Védőhuzat:	
Prémium, erős kivitelű, vízálló, UV-álló védőhuzat*	210
Standard, szezonális hőszivattyú védőhuzat	40
<i>* Ezen tételre kedvezmény nem érvényes. A feltüntetett ár a tényleges beszerzési ár.</i>	
Gumi talpazat (telepítő bak) 600 mm – fekete, teherbírás 200 kg. A készlet 2 db-ot tartalmaz. Az ár 1 db-ra értendő /No. 6066/	szett 60.60



Védőhuzat

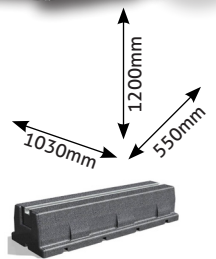

Gumibázisú szerelőtömb

HP 2800 SILVER Inverter Pro Split - 1.



Alapfelszereltség:	Ár EXW nettó/EUR
SPLIT -osztott rendszerű hőszivattyú /teljes fokozatmentes inverteres egyenáramú kompresszor, BLDC egyenáramú ventilátor motor, GoldFin /, beleértve a 4-utas szelepes forrógáz-leolvasztást és az EEV-t, csepptálca leolvasztás, TÉLI modul, WiFi, érintős vezérlés, felhasználói kézikönyv anti VIBRATION + ultra QUIET + easy INSTALL +	5 340
1. Vezérlőkijelző elhelyezése:	
S alap kivitel: a vezérlő kijelző a hőszivattyún található	0
E külső: falra szerelhető (a hőszivattyún kívül), tartalmaz IP44 vakolódobozt, 10 m kábelt, valamint további érintőkijelzős vezérlőt Wi-Fi-vel	190
Felszereltség:	
Gumi talpazat (telepítő bak) 600 mm – fekete, teherbírás 200 kg. A készlet 2 db-ot tartalmaz. Az ár 1 db-ra értendő /No. 6066/	szett 60.60



Gumibázisú szerelőtömb

5 years WARRANTY
TITANIUM HEAT EXCHANGER
COMPRESSOR

2 years WARRANTY*
ON SPARE PARTS



EURO PALETTA csomagolás, fűstölt
17.50€/1db (Típustól függően több termék is csomagolható 1 db EUP-ra (2-6 db))

11 kW
40 m³

HP 1100 SILVER Inverter Pro R290

Burkolat	COP	Fűtési teljesítmény	Fűtési teljesítmény	Hűtési teljesítmény
Alumínium	24.1 - 1.93	11.66 - 2.97 kW (A27 W26 RH80)*	12.2 kW (A27 W26 RH80)	4.5 kW (A35 W28)*

EGÉSZ ÉVBEN
-20~43°C



Beépí-
tett Wi-Fi



HP 1100 SILVER Inverter Pro Compact R290



Alapfelszereltség:

Hőszivattyú /teljes fokozatmentes inverteres egyenáramú kompresszor, BLDC egyenáramú ventilátor motor, GoldFin /, beleértve a 4-utas szelepes forrógáz-leolvasztást és az EEV-t, csepptálca leolvasztás, TÉLI modul, WiFi, érintős vezérlés, felhasználói kézikönyv

anti VIBRATION + ultra QUIET + easy INSTALL +

Ár EXW
nettó/EUR

2 590

Felszereltség:

Védőhuzat:

Prémium, erős kivitelű, vízálló, UV-álló védőhuzat*

Standard, szezonális hőszivattyú védőhuzat

* Ezen tételre kedvezmény nem érvényes. A feltüntetett ár a tényleges beszerzési ár.

120

30

Gumi talpazat (telepítő bak) 600 mm – fekete, teherbírás 200 kg. A készlet 2 db-ot tartalmaz. Az ár 1 db-ra értendő /No. 6066/

szett 34.80



Védőhuzat

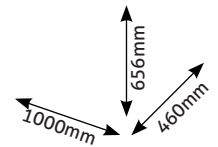

Gumibázisú szerelőtömb

45 kW
60 m³

HP 1500 SILVER Inverter Pro R290

Burkolat	COP	Fűtési teljesítmény	Fűtési teljesítmény	Hűtési teljesítmény
Alumínium	24.2 - 1.89	15.56 - 3.68 kW (A27 W26 RH80)*	16.3 kW (A27 W26 RH80)	6.7 kW (A35 W28)*

EGÉSZ ÉV-
BEN



Beépí-
tett Wi-Fi



HP 1500 SILVER Inverter Pro Compact R290



Alapfelszereltség:

Hőszivattyú /teljes fokozatmentes inverteres egyenáramú kompresszor, BLDC egyenáramú ventilátor motor, GoldFin /, beleértve a 4-utas szelepes forrógáz-leolvasztást és az EEV-t, csepptálca leolvasztás, TÉLI modul, WiFi, érintős vezérlés, felhasználói kézikönyv

anti VIBRATION + ultra QUIET + easy INSTALL +

Ár EXW
nettó/EUR

2 990

Felszereltség:

Védőhuzat:

Prémium, erős kivitelű, vízálló, UV-álló védőhuzat*

Standard, szezonális hőszivattyú védőhuzat

* Ezen tételre kedvezmény nem érvényes. A feltüntetett ár a tényleges beszerzési ár.

140

30

Gumi talpazat (telepítő bak) 600 mm – fekete, teherbírás 200 kg. A készlet 2 db-ot tartalmaz. Az ár 1 db-ra értendő /No. 6066/

szett 34.80



Védőhuzat

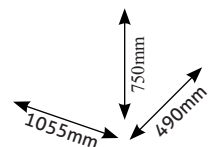

Gumibázisú szerelőtömb



EURO PALETTA csomagolás, füstölt
17.50€/1db (Típustól függően több termék is csomagolható 1 db EUP-ra (2-6 db))



v. 01/2026



18 kW
95 m³

HP 1800 SILVER Inverter Pro R290

Burkolat	COP	Fűtési teljesítmény	Fűtési teljesítmény	Hűtési teljesítmény
Alumínium	24.2 - 2.0	18.34 - 4.54 kW (A27 W26 RH80)*	19.3 kW (A27 W26 RH80)	7.5 kW (A35 W28)*

EGÉSZ ÉVBEN
-20~43°C



Beépített Wi-Fi



EXCHANGER EQUIPPED with 0.72m² of TITANIUM



DC COMPRESSOR



DC FAN



EEV



HP 1800 SILVER Inverter Pro Compact R290

Alapfelszereltség:

Ár EXW
nettó/EUR

Hőszivattyú /teljes fokozatmentes inverteres egyenáramú kompresszor, BLDC egyenáramú ventilátor motor, GoldFin /, beleértve a 4-utas szelepes forrógáz-leolvasztást és az EEV-t, cseptálca leolvasztás, TÉLI modul, WiFi, érintős vezérlés, felhasználói kézikönyv

3 410

anti VIBRATION + ultra QUIET + easy INSTALL +

Felszereltség:

Védőhuzat:

Prémium, erős kivitelű, vízálló, UV-álló védőhuzat*

180

Standard, szezonális hőszivattyú védőhuzat

30

* Ezen tételre kedvezmény nem érvényes. A feltüntetett ár a tényleges beszerzési ár.

Gumi talpazat (telepítő bak) 600 mm – fekete, teherbírás 200 kg. A készlet 2 db-ot tartalmaz. Az ár 1 db-ra értendő /No. 6066/

szett 60.60

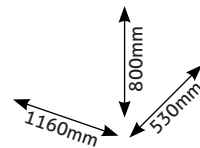

Védőhuzat



Gumibázisú szerelőtömb

21 kW
105 m³

HP 2100 SILVER Inverter Pro R290

Burkolat	COP	Fűtési teljesítmény	Fűtési teljesítmény	Hűtési teljesítmény
Alumínium	24.1 - 1.95	21.40 - 4.78 kW (A27 W26 RH80)*	22.5 kW (A27 W26 RH80)	9.5 kW (A35 W28)*

EGÉSZ ÉVBEN
-20~43°C



Beépített Wi-Fi



EXCHANGER EQUIPPED with 0.9m² of TITANIUM



DC COMPRESSOR



DC FAN



EEV



HP 2100 SILVER Inverter Pro Compact R290

Alapfelszereltség:

Ár EXW
nettó/EUR

Hőszivattyú /teljes fokozatmentes inverteres egyenáramú kompresszor, BLDC egyenáramú ventilátor motor, GoldFin /, beleértve a 4-utas szelepes forrógáz-leolvasztást és az EEV-t, cseptálca leolvasztás, TÉLI modul, WiFi, érintős vezérlés, felhasználói kézikönyv

4 660

anti VIBRATION + ultra QUIET + easy INSTALL +

Felszereltség:

Védőhuzat:

Prémium, erős kivitelű, vízálló, UV-álló védőhuzat*

190

Standard, szezonális hőszivattyú védőhuzat

30

* Ezen tételre kedvezmény nem érvényes. A feltüntetett ár a tényleges beszerzési ár.

Gumi talpazat (telepítő bak) 600 mm – fekete, teherbírás 200 kg. A készlet 2 db-ot tartalmaz. Az ár 1 db-ra értendő /No. 6066/

szett 60.60

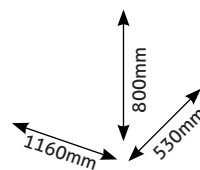

Védőhuzat

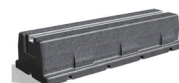

Gumibázisú szerelőtömb

28 kW
135 m³

HP 2800 SILVER Inverter Pro R290

Burkolat	COP	Fűtési teljesítmény	Fűtési teljesítmény	Hűtési teljesítmény
ALUMINUM	24.1 - 1.93	28.54 - 5.78 kW (A27 W26 RH80)*	30.0 kW (A27 W26 RH80)	11.9 kW (A35 W28)*

EGÉSZ ÉVBEN
-20~43°C



Beépí-
tett Wi-Fi



HP 2800 SILVER Inverter Pro Compact R290



Alapfelszereltség:

Ár EXW
nettó/EUR

Hőszivattyú /teljes fokozatmentes inverteres egyenáramú kompresszor, BLDC egyenáramú ventilátor motor, GoldFin /, beleértve a 4-utas szelepes forrógáz-leolvasztást és az EEV-t, cseppfálca leolvasztás, TÉLI modul, WiFi, érintős vezérlés, felhasználói kézikönyv

5 116

anti VIBRATION + ultra QUIET + easy INSTALL +

Felszereltség:

Védőhuzat:

Prémium, erős kivitelű, vízálló, UV-álló védőhuzat*

210

Standard, szezonális hőszivattyú védőhuzat

40

* Ezen tételre kedvezmény nem érvényes. A feltüntetett ár a tényleges beszerzési ár.

Gumi talpazat (telepítő bak) 600 mm – fekete, teherbírás 200 kg. A készlet 2 db-ot tartalmaz. Az ár 1 db-ra értendő /No. 6066/

szett 60.60



Védőhuzat

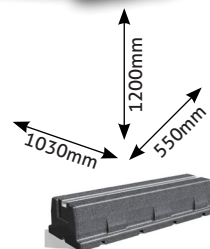

EGÉSZ ÉVES INVERTERES MEDENCE HŐSZIVATTYÚK

ÁTTÁLLÁS R290-RE

Átállunk az R410A és R32 hűtőközegekről a természetes R290-re. Hőszivattyúink teljes mértékben megfelelnek a (EU) 2024/573 rendeletnek – a hatásfok kompromisszuma nélkül.



50-
450kW

MAX ON-OFF

50-
473kW

iMAX INVERTER

HP Inverter
Technology

Burkolat	COP	Fűtési teljesítmény	Hűtési teljesítmény	COP	Fűtési teljesítmény	Hűtési teljesítmény
Metál	5.7 (A27W27)*	50 - 450 kW (A27W27)*	30 - 270 kW (A35W28)*	6.2 - 16.1 (A27W27)*	50 - 473 kW (A27W27)*	25 - 250 kW (A35W28)*

50-60Hz
KompatibilisT1-T3
Panasonic
kompresszorok3 éves
jótálás16 egységek
kaskád-10°C~55°C
környezetiFűtés és
hűtésBeépített
Wi-Fi

MAX/ iMAX 50 - 125



MAX/ iMAX 150 - 350



MAX/ iMAX 450

Modell MAX		50	60	75	100	125	150	250	150	250	450
Kompresszor típusa		On-Off									
Tápfeszültség	V/PH/Hz	380/3/50-60									
Fűtési kapacitás (A27W26)	kW	50	60,0	75,0	100,0	125	150	250	300	375	450
	BTU/h	170.600	204.800	255.900	341.200	426.500	511.800	853.000	1.023.600	1.279.466	1.535.400
COP (A27W26)		6	5,87	5,87	5,87	5,9	5,9	5,9	5,9	5,9	5,9
Bemeneti teljesítmény (A27W26)	kW	9	10,22	12,78	17,04	21	26	43	51	64	77
Bemeneti áram (A27W26)	A	16	19,4	24,3	32,4	40	49	81	97	11	146
Fűtési kapacitás (A15W26)	kW	35	42,0	52,5	70,0	88	105	175	210	262	315
	BTU/h	119.500	143.400	179.200	238.900	298.600	358.260	597.100	716.520	895.626	1.074.780
Bemeneti áram (A15W26)	A	15	17	22	29	36	43	72	87	108	130
Hűtési kapacitás (A46W30)	kW	30	36	45	59	75	90	150	180	225	270
	BTU/h	101.455	121.746	152.183	202.910	253.638	245.700	409.500	511.800	614.234	737.100
EER (A46W30)		3,0	3,0	3,0	3,0	3,0	3,0	3,0	3,0	3,0	3,0
Bemeneti teljesítmény hűtéshez (A46W30)	kW	10	12	15,00	20,00	25	30	50	60	75	90
Bemeneti áram hűtéshez (A46W30)	A	19	23	29	38	47	57	95	114	142	171
Kompresszor típusa		görgetés									
Kompresszorok száma		2	2	2	2	2	2	4	4	6	6
Ventilátorok száma		2	2	2	2	2	2	2	2	6	6
Zajszint	dB(A)	60	62	62	65	65	65	65	70	75	80
Vízátfolyás mennyisége	m ³ /h	12	15	18	24	30	36	60	72	84	108
Víznyomásésés	kpa	30	45	45	45	45	45	45	45	45	45
Ventilátor kifújási iránya		függőleges									
Hűtőközeg típusa		R410A/R407C									
Készülék nettó méretei (H/S/M)	mm	1354x651x1224	1504x861x1224	1654x861x1324	1858x938x1204	2050x1065x2010	2119x1068x2019	2250x1138x2360	2250x1138x2360	3800x1400x2516	3020x2220x2267
Szállítási méretek (H/S/M)	mm	1454x751x1424	1604x961x1424	1754x961x1524	1958x1038x1404	2150x1165x2210	2219x1168x2219	2330x1158x2560	2350x1238x2560	3900x1500x2716	3120x2320x2467
40 lábas konténer kapacitása		16	16	12	10	10	10	5	5	3	3
Üzemi környezeti hőmérséklet		(-10°C ~ +43°C) / (0°C+55°C)									

Nyilvános/kereskedelmi alkalmazásokhoz tervezték, mint például nyilvános medencék, szállodai medencék, iskolai medencék/uszodák

125m³ – 520m³ medencékhez

Fő jellemzők:

A Microwell MAX / iMAX kereskedelmi levegő-víz hőszivattyút nagy igénybevételű medencefűtési és -hűtési feladatokra tervezték, négyévszakos éghajlatra, valamint trópusi körülmények közé.

- ▶ Európai időjárásra tervezve (-10 °C-tól +43 °C-ig) és közel-keleti éghajlatra is alkalmas (0 °C-tól +55 °C-ig)
- ▶ Tartós fémkivitel többretegű kompresszoros rendszerrel
- ▶ Titanium Grade1 ASTM B265M hőcserélők belső részeiben, alkalmas friss, sós és klóros vízhez
- ▶ Független ventilátorkifúvás ideális elhelyezéshez zajcsillapító kamrákban
- ▶ GoldFin hidrofil epoxi védelem a lamellákon a tengeri szél, homok, por ellen, valamint hatékony jégtelenítés
- ▶ Automatikus túlmelegedés-védelem a meleg nappali órákban is biztosított fűtéshez és hűtéshez
- ▶ Automatikus jégtelenítés a téli fűtési műveletekhez
- ▶ Széles fűtési teljesítménytartomány: 50 kW-tól 450 kW-ig egyetlen egységből
- ▶ Primer fázisfigyelő védelem a hibás fázissorrend vagy hiányzó fázis ellen
- ▶ T1/T3 Panasonic kompresszorok automatikus vezérléssel a nagyobb energiahatékonyság érdekében
- ▶ Többsebességű ventilátormód az alacsony zajszint támogatására
- ▶ Elektronikus expanziós szelep a pontosabb hűtőközeg-áramlásért, maximális COP és kW minden időjárási körülmény mellett
- ▶ Központosított vezérlés akár 16 hőszivattyúhoz (BMS kompatibilitás)
- ▶ WIFI vezérléssel kompatibilis
- ▶ 3 év általános garancia az alkatrészekre
- ▶ Helyszíni szerviztámogatás elérhető
- ▶ 15 év tapasztalat a gyakorlati alkalmazásokban





Rugalmasak vagyunk a tervezésben, és az egységet az Ön igényei szerint tudjuk kialakítani. Például a standard sorozat magasságát is tudjuk módosítani és csökkenteni kérés alapján.

Az egységek a legnagyobb gondossággal készülnek, és nemcsak laboratóriumi körülmények között, hanem valós környezetben is teljesítménytesztelésen esnek át.

Teljes dokumentációt tudunk biztosítani (pl. kézikönyv, gyorsindítási útmutató, Modbus protokoll, műszaki rajzok, vizuális anyagok stb.).

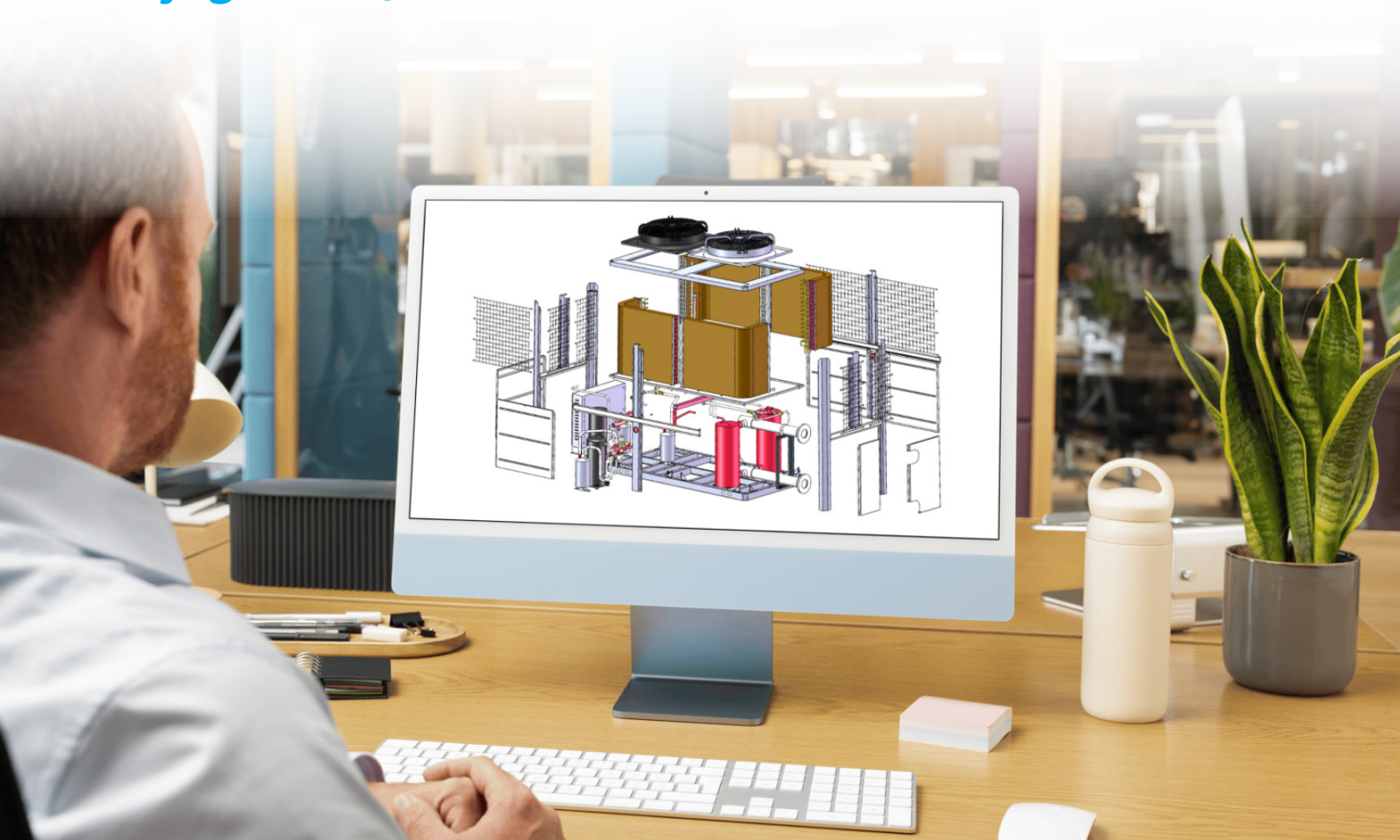

TÖBB

HŐSZIVATTYÚS RENDSZER

akár 800 m³-ig



- Több Microwell hőszivattyú egység alkalmazása
- Akár **20 db** párhuzamos kapcsolásban
- Akár **700 kW** teljesítmény
- Megtakarítás a szállítási és kezelési költségeken
- Karbantartás és szerviz egyszerűbben és olcsóbban
- Intelligens lépcsőzetes (step) szabályozás
- Modbus elérhető

ATHMOSS-ATHMOSSphere

A jövő elengedhetetlen jelenléte.



Germicid légtisztítók

Irodákba, várótermekbe, nyugdíjas otthonokba, rendezvény-, fitness- és bevásárlóközpontokba. Ipari helyiségekbe, gyártócsarnokokba.

Professzionális, hatékony légtisztító és fertőtlenítő, biztonságosan használható emberek jelenlétében is

Elpusztítja a vírusokat, baktériumokat és az egyéb levegőben található mikroorganizmusokat.

Az ATHMOSS germicid légtisztító biztonságos és egészséges környezetet alakít ki irodájában, gyártócsarnokában vagy orvosi rendelője várószobájában.



Tipus	ATHMOSS 120	ATHMOSS 120	ATHMOSSphere
Modell	OFFICE	INDUSTRY	
Telepítés	falra telepítve / padlóra mobil állványon		mennyezetre szerelt
A fertőtlenített terület javasolt mérete	15-450 m ³	25-600 m ³	100-1000 m ³
Méreték /SZxMxH/	770 x 660 x 260 mm		Ø 1210 x 278 mm
Súly	20.5 kg	21.5 kg	
Burkolat	Akril, fehér		Akril, fehér
Zajszint	33.5 dB(A) MIN 45.8 dB(A) MAX	39.1 dB(A) MIN 58.2 dB(A) MAX	34 dB(A) MIN 62 dB(A) MAX
Légáramlás	50-495 m ³ /h, állítható	50-700 m ³ /h, állítható	400-800 m ³ /h, állítható
Tápegység	230V AC/50Hz/1ph		230V AC/50Hz/1ph
Fogyasztás	95-100-152 W	188-237 W	270-380 W
UV-C csövek száma és teljesítménye	6 x 15 W /253.7 nm UV-C/		12 x 15 W /253.7 nm UV-C/
Az UV-C csövek élettartama	<9000h		<9000h
Előszűrő	G3 Osztály >10µm		G3 Osztály >10µm
HEPA szűrő	H11 Osztály >0.3µm, 95%		H11 Osztály >0.3µm, 95%

A gyártó fenntartja a jogot a paraméterek előzetes, értesítés nélküli megváltoztatására.

A Cseh Köztársaságban, Hradec Králové-ban található Egyesült Királyság Orvostudományi Karának Klinikai Mikrobiológiai Intézete tesztelte és igazolta.



Az ATHMOSS INDUSTRY 120 légtisztító hatása a baktériumok okozta mesterségesen szennyezett laboratóriumi levegőszennyezésre - 47m³

Az ATHMOSSphere légtisztító hatása a baktériumok okozta mesterségesen szennyezett laboratóriumi levegőszennyezésre - 126m³

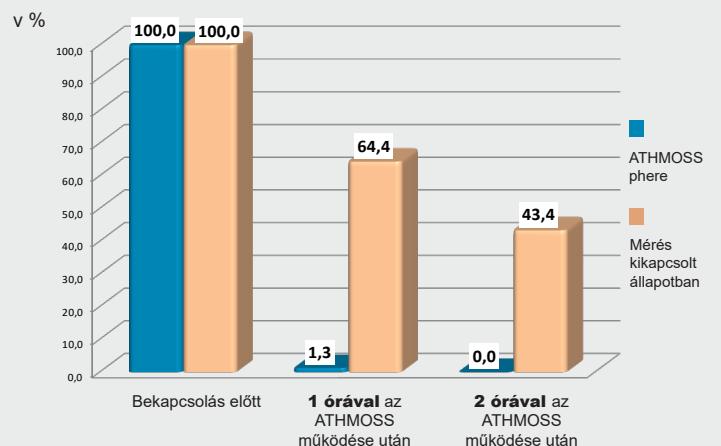
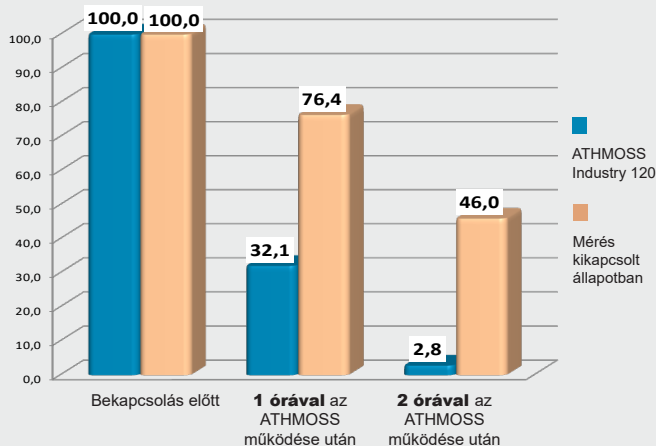

90W
495 m³**ATHMOSS 120 OFFICE***Csendes, mégis hatékony.*

Athmoss burkolatának anyaga és színe	Akril, fehér	
UV-C csövek	6x15W /253,7 nm/	
Légáramlás	50-495 m ³ /h	50-700 m ³ /h
Előszűrő	Osztály G3 >10 µm	
HEPA szűrő	Osztály H11 >0,3 µm, 95%	
microMetál+ rozsdamentes acél szűrő		
Telepítés	Falra szerelt	

90W
700 m³**ATHMOSS 120 INDUSTRY***Kompromisszumok nélküli hatékonyság.*

ATHMOSS

**ATHMOSS 120 O** - 1.**ATHMOSS 120 I** - 1.

Alapfelszerelés:	Típus:	Ár EXW nettó/EUR
Germicid légtisztítók, fali konzol, 90W UV-C <9.000óra, G3 előszűrő, H11 95% HEPA szűrő, microMetál+ rozsdamentes acél szűrő, használati útmutató	ATHMOSS 120 OFFICE	1 980 €
	ATHMOSS 120 INDUSTRY	2 150 €
1. Telepítés:		
S Standard - fali		0 €
M Mobil állvány (függőlegesen állítható 145-185cm), RAL9010 fehér, 4 keréssel (2 lezárható) <i>/Erre a tételre a kedvezmény nem vonatkozik. Ez a tényleges vételár./</i>		115 €
P Falon keresztüli telepítés (Üvegszálas burkolat légcsatorna elemekkel a falon keresztüli telepítéshez és kivehető alumínium rácsok, cinkezett fémcsatornák, falvastagság >400mm, szigetelt)		385 €

**1-M****1-P**

EURO PALETTE csomagolás, füstölt
17 .50€/1db (Típustól függően több termék is csomagolható 1 db EUP-ra (2-6 db))

180W
495 m³

ATHMOSSphere

A jövő elengedhetetlen jelenléte.

ATHMOSSphere

Burkolat	Akril, fehér
UV-C csövek	12x15W /253,7 nm/
Légáramlás	400-800 m ³ /h állítható
Előszűrő	Osztály G3 >10 µm
HEPA szűrő	Osztály H11 >0,3 µm, 95%
microMetál+ rozsdamentes acél szűrő	
Telepítés	Mennyezetre szerelt



278 mm

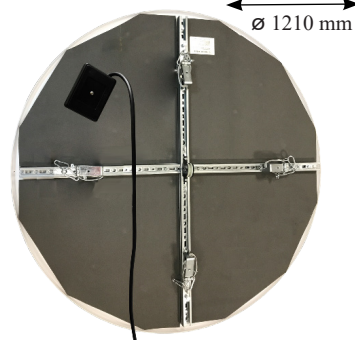

Ø 1210 mm



ATHMOSSphere

Alapfelszerelés:

Ár EXW
nettó/EUR

Mennyezeti germicid légtisztító, 180W UV-C <9.000 óra, G3 előszűrő, H11 95% HEPA szűrő, microMetál+ rozsdamentes acél szűrő, mennyezeti emelőszerkezet, használati útmutató

3 150 €

Pótalkatrészek:

Ár EXW
nettó/EUR

Tartalék fertőtlenítő kamra 180W UV-C-vel, microMetál+ rozsdamentes acél szűrővel és HEPA szűrővel H11

1 250 €

HEPA szűrő H11, 1db, >0,3µm, 95%

/Erre a tételre a kedvezmény nem vonatkozik. Ez a tényleges vételár./

15 €

G3 előszűrő osztály, 3 db-os csomag, >10µm

/Erre a tételre a kedvezmény nem vonatkozik. Ez a tényleges vételár./

9 €



EURO PALETTE csomagolás, füstölt

17.50€/1db

(Típustól függően több termék is csomagolható 1 db EUP-ra (2-6 db))



v. 01/2026

MICROWELL

KAPCSOLÓDJUNK ÉS FEDEZZÜK FEL EGYÜTT!

Csatlakozzon közösségünkhöz, és értesüljön elsőként legfrissebb újdonságainkról, exkluzív ajánlatainkról és a kulisszák mögötti pillanatokról. Szívesen osztunk meg Önnel szakmai betekintéseket, tippeket és izgalmas híreket!



Facebook



Instagram

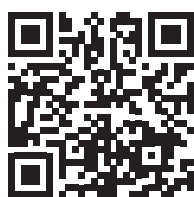

LinkedIn



YouTube

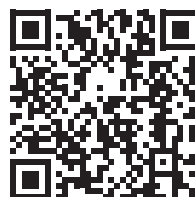

TikTok



MICROWELL, spol. s r.o.

SNP 2018/42, 927 01 Šal'a, SLOVAKIA
p (+421) 31/770 7082
m (+421) 911/413 990
e export@microwell.sk

www.microwell.hu



Fiókiroda PRAHA

Hlavní 1195
251 68 Hlubočinka - Sulice, CZ
m (+420) 773 621 599
m (+420) 608 855 364
e paha@microwell.cz
www.microwell.cz

Fiókiroda BRNO

Pražáková 66
639 00 Brno, CZ
t (+420) 549 257 241
m (+420) 608 855 364
e brno@microwell.cz
www.microwell.cz

Fiókiroda OSTRAVA

Slévárenská 411/12
709 00 Ostrava, CZ
t (+420) 596 638 227
m (+420) 608 855 364
e ostrava@microwell.cz
www.microwell.cz

Fiókiroda BUDAPEST

Attila út 4.
1013 Budapest, HU
m (+36) 30 875 58 51
e microwell@microwell.hu
www.microwell.hu

A gyártó fenntartja a jogot, hogy az előzetes értesítés nélkül módosítsa a műszaki és vizuális paramétereket.



MICROWELL