



 **MICROWELL**



TEPELNÉ ČERPADLO

pre ohrievanie a chladenie
vody v bazénoch

Montážna a užívateľská príručka



HP 2300 SPLIT Inventor

HP 2800 SPLIT Inventor



Verzia: 6/2018





Ďakujeme, že ste si zakúpili bazénové tepelné čerpadlo Microwell. V rukách máte pravdepodobne najefektívnejšie tepelné čerpadlo aktuálne dostupné na trhu. Pred použitím tohto zariadenia je nevyhnutné, aby ste si pozorne prečítali celú Montážnu a užívateľskú príručku. Nie je povolené začať s montážou tepelného čerpadla alebo jeho prevádzkovaním predtým, ako si prečítate a porozumiete úplnému obsahu tejto Montážnej a užívateľskej príručky. Prosíme, aby ste si uchovali príručku a mali ju k dispozícii v prípade, že v budúcnosti bude potrebné do nej nahliadnuť. Prosíme, aby ste poskytli tieto informácie aj ďalším používateľom tohto zariadenia. Prosíme, aby ste okrem tejto užívateľskej príručky dodržiavali aj miestne predpisy vo vašej krajine v súvislosti s montážou a používaním tohto tepelného čerpadla, ktoré sú aktuálne v platnosti.

Obsah

| | |
|--|----|
| 1. ÚVOD | 4 |
| 1.1 Popis výrobku | 4 |
| 1.2 Obsah balenia | 5 |
| 1.3 Informácie o likvidácii odpadu | 5 |
| 2. BEZPEČNOSTNÉ PRAVIDLÁ | 6 |
| 2.1 Elektrická bezpečnosť | 6 |
| 2.2 Bezpečnostné opatrenia pri používaní | 6 |
| 2.3 Manipulačné bezpečnostné opatrenia | 7 |
| 3. TECHNICKÁ ŠPECIFIKÁCIA | 8 |
| 3.1 Technické údaje | 8 |
| 3.2 Parametre vody v bazéne | 9 |
| 3.3 Rozmery tepelného čerpadla | 9 |
| 3.4 Popis základných častí | 9 |
| 3.5 Bezpečnostné a riadiace systémy | 11 |
| 3.7 Bloková schéma zapojenia dosky plošných spojov (PCB)– Displej na vodnej jednotke | 13 |
| 4. MONTÁŽ A PRIPOJENIE TEPELNÉHO ČERPADLA | 14 |
| 4.1 Umiestnenie | 14 |
| 4.2 Pripojenie na filtračný vodný okruh | 15 |
| 4.3 Diely potrebné na pripojenie k vodnému obehu | 16 |
| 4.4 Elektrické pripojenie | 18 |
| 4.5 Pripojenie chladiaceho okruhu | 18 |
| 4.6 Pertlovanie | 20 |
| 4.7 Montáž v prímorskej oblasti | 23 |
| 4.8 Pripojenie viacerých tepelných čerpadiel | 23 |

| | | |
|------|---|----|
| 4.9 | Riadenie obehového čerpadla..... | 24 |
| 4.10 | Oddelený vodný obeh | 25 |
| 4.11 | Zapojenie cirkulačného čerpadla..... | 25 |
| 5. | REGULÁCIA | 26 |
| 5.1 | Popis LCD panela | 26 |
| 5.2 | Základné ovládanie tepelného čerpadla | 27 |
| 5.3 | Prevádzkové režimy tepelného čerpadla | 28 |
| 5.4 | Časovač..... | 28 |
| 5.5 | Detská poistka | 29 |
| 5.6 | Kontrola parametrov | 29 |
| 5.7 | Nastavenie prevádzkových parametrov..... | 30 |
| 6. | PRÍSLUŠENSTVO..... | 31 |
| 6.1 | Winter modul | 31 |
| 6.2 | Odmrazovanie tepelného výmenníka | 31 |
| 6.3 | Odmrazovanie kondenzačnej vaničky | 32 |
| 6.4 | Krycia plachta | 32 |
| 7. | TIPY A TRIKY..... | 32 |
| 7.1 | Kondenzovanie vody | 32 |
| 7.2 | Odmrazovanie | 32 |
| 7.3 | Príprava na zimu - zazimovanie..... | 33 |
| 7.4 | Spustenie sezónnej prevádzky tepelného čerpadla | 34 |
| 7.5 | Poruchové hlásenia | 34 |
| 7.6 | Riešenie problémov – šetrite čas a peniaze | 35 |
| 8. | ÚDRŽBA A ZÁRUKA..... | 37 |
| 8.1 | Údržba | 37 |
| 8.2 | Záruka | 38 |

1. ÚVOD

Momentálne držíte vo svojich rukách jedno z najvyspelejších a najvýkonnejších tepelných čerpadiel dostupných na trhu. Toto tepelné čerpadlo umožňuje zohriatie vody vo vašom bazéne pri najnižších možných nákladoch. Tepelné čerpadlo je vyrobené v súlade s najprísnejšími predpismi a normami súvisiacimi s výrobou tepelných čerpadiel, tak aby sa zabezpečila vysoká kvalita výkonu a dlhodobá spoľahlivosť výrobku.

Táto Montážna a používateľská príručka obsahuje všetky potrebné informácie o montáži, prevádzke a údržbe tepelného čerpadla. Prosíme, prečítajte si pozorne túto Montážnu a užívateľskú príručku predtým ako začnete používať tento výrobok. Výrobca nenesie žiadnu zodpovednosť za žiadnu osobnú škodu alebo škodu na majetku spôsobenú nesprávnou montážou, používaním alebo údržbou, ktorá nie je v súlade s touto používateľskou príručkou.

Táto Montážna a užívateľská príručka je neoddeliteľnou súčasťou tohto výrobku, preto musí byť udržiavaná v dobrom stave a musí byť uchovávaná v blízkosti tepelného čerpadla.

1.1 Popis výrobku

Tepelné čerpadlo je navrhnuté výhradne pre ohrievanie a chladenie vody v bazéne a udržiavanie jej teploty na požadovanej úrovni. Ďalšie možné použitie je úprava teploty vody v nádržiach s rybami, vínnych nádržiach alebo zariadeniach pre chladenie koní. Tieto možné použitia treba vopred prekonzultovať s miestnym inštalatérom výrobkov alebo distribútorom. Akýkoľvek iný spôsob použitia výrobku je považovaný za nevhodný.

Tepelné čerpadlo dosahuje najvyššiu výkonnosť pri teplote vzduchu 15÷35°C. Pri teplote okolitého vzduchu nižšej ako -5°C je výkonnosť zariadenia nízka a pri teplote vzduchu vyššej ako +40°C môže dôjsť k prehriatiu tepelného čerpadla, čo môže viesť k nesprávnemu fungovaniu, poškodeniu alebo zlyhaniu zariadenia. Nepoužívajte výrobok pri teplotách iných, ako je rozsah prevádzkových teplôt vzduchu uvedený v časti 3.1 *Technické údaje*.

Toto tepelné čerpadlo je navrhnuté pre bazény s objemom do 80 m³ - HP 2300 a do 120 m³ - HP 2600. Pre správne fungovanie musí cez výmenník tepelného čerpadla pretekať voda (vo filtračnom vodnom obeh) o rozsahu 8-12 m³/h.

Tepelné čerpadlo získava teplo zo vzduchu okolo bazéna prostredníctvom kompresie – expanzie teplotonosnej tekutiny (zároveň s týmto sa vzduch ochladzuje). Teplotonosná tekutina je následne kompresorom dovádzaná k špirálam výmenníka, ktorý ju tlakuje a tým ohrieva. V týchto špirálach prevádza teplotonosná tekutina svoju teplotu do vody bazéna. Z výmenníka tečie ochladená tekutina do expanzného ventilu alebo do kapiláry, kde sa jej tlak zníži a zároveň sa prudko ochladí. Táto ochladená tekutina tečie znova do výparníka, kde sa zohrieva prúdiacim vzduchom. Celý proces prebieha plne automatizovane pričom je monitorovaný tlakovými a tepelnými čidlami. Rovnaký princíp funguje aj pri chladiacom režime tepelného čerpadla.

Jednoducho povedané, tepelné čerpadlo je schopné extrahovať teplo/chlad prítomné v okolitom ovzduší, pričom ho upravené prevádza do vody v bazéne. Pri ohrievaní, čím je vyššia okolitá teplota vzduchu, tým viac voľnej energie môže tepelné čerpadlo extrahovať, a tým je aj vyššia účinnosť. Pri vhodných podmienkach zaplatíte okolo 15% tepla, t.j. 85% tepla je zadarmo. Prosíme, pozrite sa na nákres nižšie, ktorý uvádza rôzne podmienky okolitého vzduchu spolu s jeho následnou výkonnosťou.

Výkonnosť tepelného čerpadla rastie s rastúcou teplotou vzduchu okolia.

Kým sa dosiahne požadovaná teplota vody v bazéne, môže to trvať aj niekoľko dní. Dĺžka tohto obdobia závisí od bilancie tepelných strát a ziskov vášho bazéna.

Vzorové činitele tepelných strát: zlá konštrukcia bazéna, použité materiály, nepoužívanie krytu vodnej hladiny, vzťah teploty vzduchu – vody, dopĺňanie novej vody, filtrácia a pod.

Vzorové činitele tepelných ziskov: slnečná intenzita, orientácia bazéna na juh, vzťah teploty vzduchu – vody a pod.

Aby ste predišli tepelným stratám vtedy, keď sa bazén nepoužíva, odporúča sa používať kryt na bazén.

Za ideálnu teplotu vody pre vonkajšie bazény sa považuje voda o teplote medzi 27° a 32°C. Toto sa môže líšiť na základe určitých požiadaviek používateľa. Pri zvolení požadovanej teploty vzduchu vyššej ako 32°C si skontrolujte vlastnosti materiálu súčastí vášho bazéna. Vysoká teplota vody môže poškodiť tieto materiály a môže prispieť k tvorbe rias. Výrobca, distribútor a predajca nenesú žiadnu zodpovednosť vyplývajúcu z nesprávneho používania tepelného čerpadla.

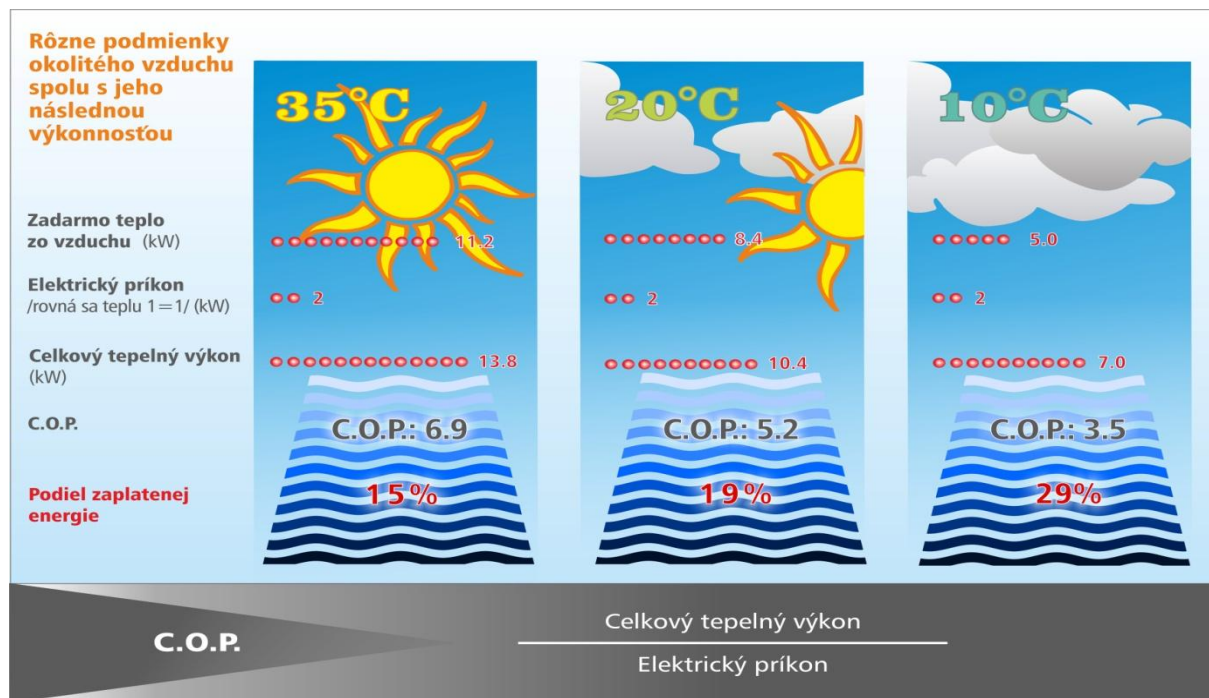

1.2 Obsah balenia

Jednotka bola doručená v kartónovej krabici na drevenej palete. Nepreberajte zásielku, ak je táto porušená alebo zničená. Ak je zásielka bez poškodenia, prosíme vybaľte jednotku a skontrolujte obsah balenia. Balenie obsahuje nasledovné časti:

1. tepelné čerpadlo – vzduchová jednotka, vodná jednotka. Prosíme, *prečítajte si časť 3.3.4* nižšie *Popis základných častí*, aby ste videli ako tepelné čerpadlo vyzerá
2. túto Montážnu a užívateľskú príručku
3. štyri gumenné silentbloky

1.3 Informácie o likvidácii odpadu

Ak používate tepelné čerpadlo v európskych krajinách, musíte dodržiavať nasledovné inštrukcie:

LIKVIDÁCIA: Nelikvidujte tento výrobok ako netriedený komunálny odpad. Je zakázané likvidovať toto tepelné čerpadlo ako domový odpad/odpad z domácnosti. Je zakázané vyvážať toto zariadenie do lesov alebo prírodného prostredia. Môže to viesť k znečisteniu pôdy. Odvoz takéhoto odpadu musí byť riešený individuálne.

MOŽNOSTI LIKVIDÁCIE:

1. Obce zriadili systém zberu odpadu, v ktorom sa môže likvidovať aj elektronický odpad.
2. Pri kúpe nového výrobku môže predajca alebo výrobca prevziať staré zariadenie bez účtovania poplatku za likvidáciu.
3. Staré zariadenie môže obsahovať hodnotné materiály, ktoré môžu byť odpredané obchodníkom do zberných surovín.
4. Obalové materiály ako je kartónová krabica alebo plasty/bublínková fólia/ môžu byť recyklované.



2. BEZPEČNOSTNÉ PRAVIDLÁ

Je nutné postupovať podľa inštrukcií uvedených v tejto Montážnej a užívateľskej príručke a miestnych predpisov vo vašej krajine, ktoré regulujú montáž a používanie tohto prístroja. Nesprávne, nevhodné používanie alebo používanie v rozpore s touto Montážnou a užívateľskou príručkou môže viesť k zraneniu alebo poškodeniu majetku a bude viesť k zániku záruky. Aby sa predišlo zraneniu alebo poškodeniu majetku, musia sa dodržiavať nasledovné inštrukcie:

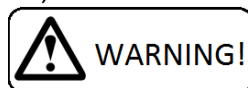

2.1 Elektrická bezpečnosť

- Zariadenie funguje pod elektrickým prúdom, ktorý môže byť nebezpečný.
- Jedine kvalifikovaná osoba s elektro-technickou kvalifikáciou môže manipulovať so zariadením.
- Nebezpečenstvo elektrického šoku.
- Neprekračujte požadovanú výšku napätia.
- Nezapínajte zariadenie, ktoré vykazuje znaky možného poškodenia ako je napríklad poškodený obal, poškodený alebo inak zničený rám, príp. kryt jednotky, viditeľný dym, zápach a pod.
- Je nevyhnutné použiť vhodný prúdový chránič na prepojenie tepelného čerpadla a zabezpečenie zdroja prúdu.
- Neobsluhujte zariadenie s mokrými rukami.
- Nečistite zariadenie vodou.
- Pred čistením zariadenia vypnite istič v rozvodnej skrini.
- Montáž, servis a opravy musia byť vykonané kvalifikovaným technikom.
- Ak nebudete zariadenie používať dlhší čas, odporúčame vypnúť istič v rozvodnej skrini.
- Jednotka musí byť inštalovaná vo zvislej polohe, aby sa zabránilo vstupu kondenzátu do elektrickej časti jednotky.
- Je zakázané umiestňovať jednotku v blízkosti zariadení, ktoré môžu spôsobiť elektrické alebo frekvenčné rušenie, ako sú napríklad zváracie stroje, motory alebo rotory, WIFI/LAN smerovače alebo zosilňovače.
- Je zakázané meniť elektrickú inštaláciu zariadenia. Je rovnako zakázané meniť akúkoľvek inú časť alebo funkčnosť zariadenia.

2.2 Bezpečnostné opatrenia pri používaní

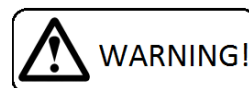

Nezakrývajte alebo neblokujte otvory pre prívod a odsávanie vzduchu zo zariadenia. Je zakázané blokovať alebo zakrývať otvory pre prisávanie a odsávanie vzduchu oblečením, uterákmi, nádobami, kanoe, stromami a pod. Takéto konanie bude viesť k zníženiu potrebného prúdenia vzduchu, čo bude následne viesť k strate výkonnosti tepelného čerpadla a nakoniec prehriatiu tepelného čerpadla a jeho následnému automatickému bezpečnostnému vypnutiu prípadne nesprávnemu fungovaniu, nefunkčnosti alebo poškodeniu. Najmä počas obdobia kvitnutia sa odporúča, aby sa lamely výparníka udržiavali čisté.

- Nelezte alebo nesadajte si na jednotku.
- Nekladte žiadne predmety na vrch jednotky (napr. škatule, vázy s kvetmi a pod.).
- Nestriekajte žiadne horľavé látky na zariadenie, keďže to môže viesť k vzniku požiaru.
- Nečistite zariadenie s agresívnymi čistiacimi prostriedkami, čo môže viesť k poškodeniu alebo deformácii jednotky.
- Pri čistení plastových častí nepoužívajte žiadne čistiace prostriedky, ktoré nie sú vhodné na čistenie plastových povrchov (čistiace prostriedky z domácnosti, rozpúšťadlá, bielidlá, benzény, riedidlá, drsné čistiace prášky, metylhydroxybenzén, chemické čističe). Jednoducho len zotrite kryt tepelného čerpadla jemnou textúrou alebo špongiou.
- Nikdy nevsúvajte alebo nezatláčajte žiadne predmety do akejkoľvek hadice alebo otvoru.
- Kryt je vyrobený z kovu. V blízkosti tejto jednotky nemanipulujte so zapálenou cigaretou, cigaretovými ohorkami, alebo akýmkoľvek druhom ohňa.

- Používajte zariadenie výhradne na účel, na ktorý bolo vyrobené, tak ako je popísané v inštrukčnej príručke. Nepoužívajte časti, ktoré nie sú doporučené.
- Nikdy neblokujte otvory výrobku pre vzduch. Chráňte otvory pre vzduch pred ich upchaním rôznymi čiastočkami z prostredia.
- Nepite alebo inak nepoužívajte kondenzát, ktorý bol odsatý jednotkou. Nevracajte vodu späť do bazéna. Voda môže byť kontaminovaná baktériami.
- Nedovoľuje sa, aby deti obsluhovali, dotýkali sa alebo sa hrali s jednotkou.
- **Nie je dovolené, aby deti manipulovali s obalom, plastovou/bublínkovou fóliou. Riziko udusenía!**
- Predchádzajte tomu, aby sa deti zranili alebo si ublížili na základe ich manipulácie s jednotkou, jej časťami alebo jej obalom. Malé časti, ako napr. skrutky môžu byť deťmi prehltnuté a spôsobiť ujmu na zdraví.
- **Nenechávajte deti bez dozoru v alebo pri bazéne.**
- Umiestnenie tepelného čerpadla musí byť v súlade s normou STN 33 2000-7-702, t.j. musí byť umiestnené najmenej 3,5 m od vonkajšieho okraja bazéna.
- Aby bolo zabezpečené ohrievanie/chladenie bazéna pomocou tepelného čerpadla, musí fungovať filtračné čerpadlo, pričom voda musí pretekať cez tepelný výmenník.
- Nikdy nezapínajte tepelné čerpadlo bez vody alebo ak nepracuje filtračné zariadenie.
- Chráňte tepelné čerpadlo pred mrazom. Odstráňte vodu z filtrácie a z tepelného výmenníka tepelného čerpadla a pripravte výrobok na prezimovanie.
- Pri nízkej teplote okolia (pod 10°C) a pri vysokej relatívnej vlhkosti vzduchu (napr. po daždi, počas noci a pod.), môže výparník zamrznúť. Tepelné čerpadlo sa automaticky sám odmrazí. Jeho prevádzka a funkčnosť nie sú ovplyvnené, no jeho výkonnosť sa zníži.
- Výrobca nenesie žiadnu zodpovednosť za poškodenia spôsobené nevhodným výberom výkonu a modelu tepelného čerpadla, jeho montážou alebo použitím. V prípade, že tepelné čerpadlo dlhodobo a bežne pracuje viac ako 18 hodín denne, považuje sa poddimenzované. Záruka sa nevzťahuje na prípady poškodenia zariadenia alebo iné škody spôsobené dlhodobou a bežnou prevádzkou zariadenia viac ako 18 hodín denne.
- Netlakujte výmenník tepla vody na viac ako 0,15 MPa (1,5 baru). Tlakom 0,2 MPa (2 bary) sa výmenník tepla vody nenapraviteľne poškodí. Je odporúčané osadiť pred výmenník tepla poistný ventil s vypúšťacím tlakom 0,15MPa (1,5 baru).
- Nepoužívajte vo výmenníku tepla vodu s vyššou teplotou ako 40°C. Teplota vody nad 45°C nenapraviteľne poškodí výmenník tepla.

2.3 Manipulačné bezpečnostné opatrenia

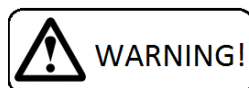

- Nechajte jednotku vo vertikálnej kolmej polohe po dobu najmenej 2 hodín pred jej montážou.
- Preprava v polohe ležmo alebo prevrátenie zariadenia môže poškodiť kompresor, čo môže viesť k nesprávnemu fungovaniu jednotky, jej nefunkčnosti alebo poškodeniu a bude viesť k zániku záruky.
- So zariadením treba manipulovať opatrne a so zvláštnou pozornosťou tak, aby sa predišlo mechanickému poškodeniu.
- Je zakázané vyvíjať akúkoľvek nevhodnú mechanickú silu na jednotku, čo môže spôsobiť mechanické poškodenie zariadenia.
- Je zakázané pustiť zariadenie voľne na zem alebo akýkoľvek pevný povrch, ktoré môže viesť k tvrdému dopadu zariadenia.
- Prosíme, aby ste upovedomili svojho predajcu alebo distribútora v prípade, že bola doručená jednotka poškodená. Môže sa zdať, že jednotka na začiatku funguje bez problémov, no malé poškodenie môže spôsobiť, že jednotka v krátkom čase prestane správne fungovať. V takomto prípade musí byť jednotka prehladaná a jej ďalšie používanie musí byť schválené predávajúcim.
- Prosíme, aby ste svojho predajcu alebo distribútora upovedomili v prípade, že hneď po montáži zistíte, že jednotka nepracuje správne.
- V prípade, že jednotka nepracuje správne na základe nesprávneho narábania s ňou alebo mechanického poškodenia (tvrdý dopad, náraz, pád a pod.) si výrobca vyhradzuje právo na zváženie pokračovania platnosti záruky.

3. TECHNICKÁ ŠPECIFIKÁCIA

3.1 Technické údaje

| | HP 2300 SPLIT | | HP 2600 SPLIT | |
|---|---------------------------|-----------|-----------------------|-----------|
| | 25°C/10°C | 25°C/20°C | 25°C/10°C | 25°C/20°C |
| Teplota vzduchu/teplota vody | 25°C/10°C | 25°C/20°C | 25°C/10°C | 25°C/20°C |
| Teplný výkon (kW) | 20,01 | 18,89 | 26,01 | 24,55 |
| El. príkon (kW) | 3,01 | 3,10 | 4,00 | 4,02 |
| Koeficient účinnosti kúrenia (C.O.P.) | 6,5 | 6,1 | 6,5 | 6,1 |
| Odporúčaný objem bazéna (m ³) (s krytom/bez krytu) | 80/60 | | 120/80 | |
| Energetická trieda | A | | A | |
| Prevádzková teplota – vzduch (°C) | -5(-15)**... +40 | | -5(-15)**... +40 | |
| Škála teploty vody v bazéne (°C) | +5...+40 | | +5...+40 | |
| Prietok vzduchu (m ³ /h) | 5040 | | 5040 | |
| Odporúčaný prietok vody (m ³ /h)/tlaková strata (kPa) | 8-10/5-15 | | 8-12/5-15 | |
| Vstupné napätie/Ochrana (V/A) | 400 / 20A/C | | 400 / 20A/C | |
| Prevádzkový prúd/maximálny prúd (A) | 6,5/10 | | 9/14 | |
| El. krytie/Ochrana | IP X4/nulovaním | | IP X4/nulovaním | |
| Teplný výmenník | Titán | | Titán | |
| Hladina akustického tlaku dB (A) 1m/2m/4m/8m | 56/50/44/38 | | 56/50/44/38 | |
| Príruba na pripojenie potrubia cirkulačnej vody (mm/palec, závit) | 50/ 6/4" vnútorný | | 50/ 6/4" vnútorný | |
| Max. dĺžka chladiaceho potrubia horizontálne (m) | 20 | | 30 | |
| Max. dĺžka chladiaceho potrubia vertikálne (m) | 15 | | 15 | |
| Max. doporučená dĺžka vodného potrubia (m) | 30 | | 30 | |
| Maximálny funkčný tlak vody | 0.15MPa (1.5bar) | | 0.15MPa (1.5bar) | |
| Netto rozmery jednotky (š/v/h)– vzduchová jednotka | 942/1250/360 | | 942/1250/360 | |
| Brutto rozmery jednotky (š/v/h) – vzduchová jednotka | 1090/1460/465 | | 1090/1460/465 | |
| Netto/Brutto hmotnosť (kg) – vzduchová jednotka | 102/106 | | 102/106 | |
| Netto rozmery jednotky (š/v/h)– vodná jednotka bez boxu | 970 x 275 x 340 | | 970 x 275 x 340 | |
| Brutto rozmery jednotky (š/v/h) – vodná jednotka bez boxu | 1095 x 585 x 465 | | 1095 x 585 x 465 | |
| Netto/Brutto hmotnosť (kg) – vodná jednotka bez boxu | 19/40 | | 19/40 | |
| Netto rozmery jednotky (š/v/h) – vodná jednotka s boxom | 1045 x 370 x 430 | | 1045 x 370 x 430 | |
| Brutto rozmery jednotky (š/v/h) – vodná jednotka s boxom | 1095 x 585 x 465 | | 1095 x 585 x 465 | |
| Netto/Brutto hmotnosť (kg) – vodná jednotka s boxom | 37,5/51,2 | | 37,5/51,2 | |
| Chladivo/ náplň (typ/kg) | R410A 3200g 6,7t CO2 ekv. | | R410A/ 3600g 7,5t CO2 | |

* Výrobca si vyhradzuje právo na zmenu parametrov bez predchádzajúceho upozornenia.

**Prevádzková teplota do -15°C v prípade použitia Winter modulu, odmrazovania kondenzačnej vaničky alebo odmrazovania tepelného výmenníka.

Chladiaci obvod je naplnený chladiacou látkou R410A, ktorá pozostáva z 2 zložiek (R32/R125). Tieto zložky sa považujú za fluorokarbónové skleníkové plyny. Výrobok teda obsahuje fluorokarbónové skleníkové plyny nachádzajúce sa v Kjótskom protokole:

R410A s potenciálom na globálne otepľovanie (GWP) 1720 (R-32/125 50/50) CH₂F₂ + CF₃CHF₂.

Na základe nariadenia EÚ 842/2006 je povinnosť vykonania revízie na vašom tepelnom čerpadle raz ročne. Prosíme, kontaktujte svojho distribútora, predajcu alebo montážneho technika.



3.2 Parametre vody v bazéne

Tepelné čerpadlo je navrhnuté na ohrievanie vody v bazéne. Hoci je výmenník tepla vyrobený z najtrvanlivejšieho a najkvalitnejšieho titánu, aby ste zabezpečili dlhotrvajúcu spoľahlivosť tepelného čerpadla, voda v bazéne musí spĺňať príslušné hygienické požiadavky.

Hraničné hodnoty pre fungovanie tepelného čerpadla sú nasledovné:

- hodnota pH je v rozmedzí od 6,8 do 7,9,
- celkové množstvo chlóru nepresahuje 3 mg/l,
- obsah soli 6% wt/wt.

V prípade, že máte rozdielne hodnoty pH, chlóru alebo soli použite vhodné látky alebo kontaktujte dodávateľa vášho bazéna, aby ste dosiahli požadované hodnoty. Vyššie uvedené hodnoty sú odporúčané pre bazény všeobecne.

Rovnako výrobca odporúča udržiavať tvrdosť vody na nižšej úrovni škály, t.j. čo najbližšie nad 8 °N.

3.3 Rozmery tepelného čerpadla

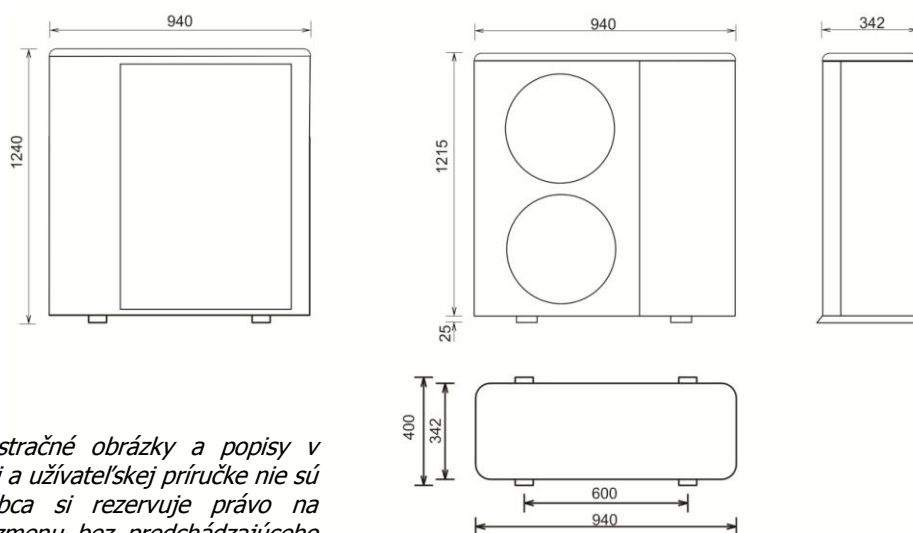

Poznámka: Ilustračné obrázky a popisy v tejto Montážnej a užívateľskej príručke nie sú záväzné. Výrobca si rezervuje právo na úpravu alebo zmenu bez predchádzajúceho upozornenia.

3.4 Popis základných častí

VZDUCHOVÁ JEDNOTKA

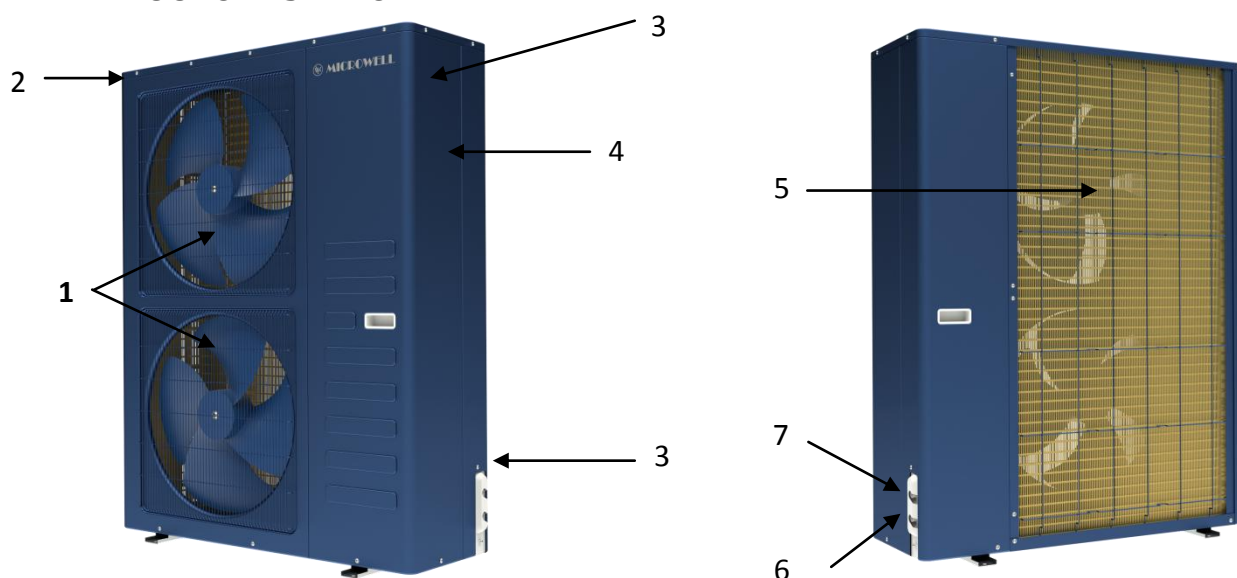

- Legenda:**
- 1 – Ochranné mriežky ventilátora (výstup vzduchu) / kryt ventilátora
 - 2 – Kryt / kovový rám
 - 3 – Ventil na dopĺňanie chladiacej látky (pod krytom)
 - 4 – Prípojka elektrického napájania (pod krytom)
 - 5 – Výparník (prívod vzduchu)
 - 6 – Pripojenie chladiaceho okruhu VSTUP (vodná jednotka VÝSTUP) – tekuté chladivo (pri móde kúrenia)*
 - 7 – Pripojenie chladiaceho okruhu VÝSTUP (vodná jednotka VSTUP) – plyn (pri móde kúrenia)*

*-v prípade módu chladenia platí opačne

VODNÁ JEDNOTKA – Hydro kit (bez boxu)

VODNÁ JEDNOTKA – Hydro kit (s boxom)

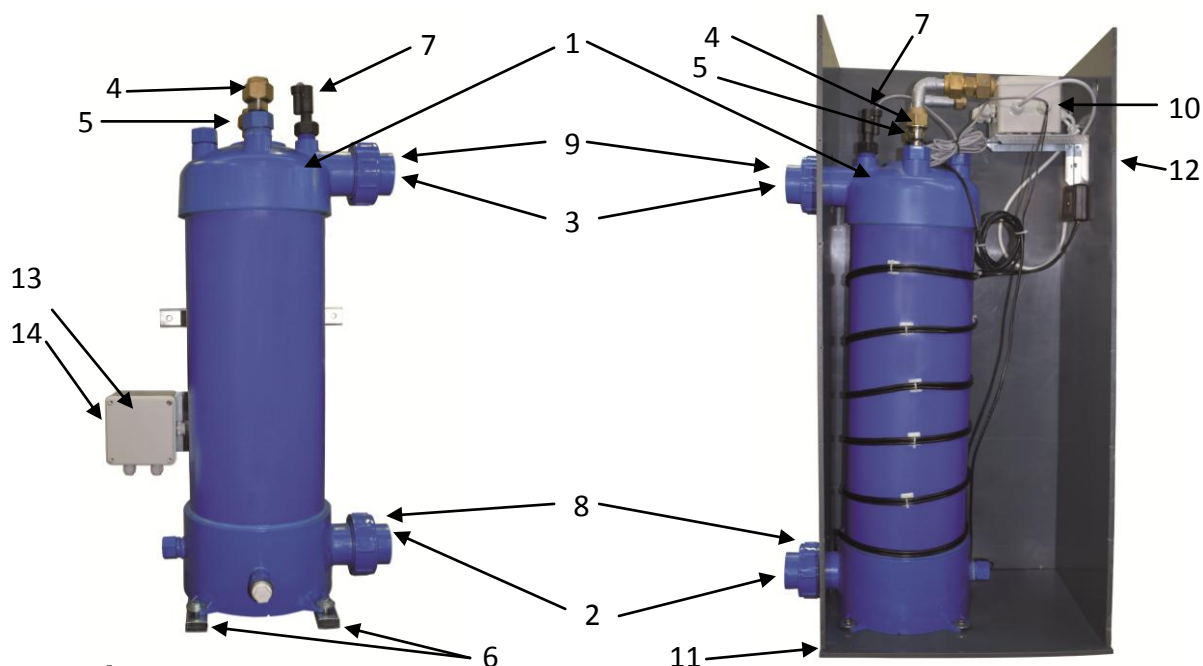

Legenda:

- 1 – Telo tepelného výmenníka
- 2 – Pripojenie vodného potrubia VSTUP
- 3 – Pripojenie vodného potrubia VÝSTUP
- 4 – Pripojenie chladiaceho okruhu VÝSTUP (vzduchová jednotka VSTUP) – tekuté chladivo (pri móde kúrenia)*
- 5 – Pripojenie chladiaceho okruhu VSTUP (vzduchová jednotka VÝSTUP) – plyn (pri móde kúrenia)*
- 6 – Nástenná konzola pre uchytenie na stenu
- 7 – Prietokový snímač
- 8 – Teplotný sensor voda VSTUP (T2)
- 9 – Teplotný sensor voda VÝSTUP (T5)
- 10 – Elektro box
- 11 – Box tepelného čerpadla
- 12 – Regulátor (v prípade montáže na vodnej jednotke)
- 13 – A,B,C konektor regulátora (v prípade montáže na vodnej jednotke)
- 14 – Elektro box na kovovom plátku v tvare 'L' pre umiestnenie na stenu

*V prípade módu chladenia platí opačne.

Prosím berte na vedomie, že dané obrázky sa nemusia zhodovať s Vaším prevedením tepelného čerpadla.

3.5 Bezpečnostné a riadiace systémy

Na zabezpečenie dlhotrvajúcej spoľahlivosti a plne automatizovaných funkcií tepelného čerpadla je čerpadlo vybavené nasledovnými bezpečnostnými systémami:

Riadenie funkcií tepelného čerpadla na základe teploty

- Tepelný snímač umiestnený v tepelnom výmenníku zabezpečuje vypnutie tepelného čerpadla v momente, kedy sa dosiahne požadovaná teplota vody. Bežný prevádzkový režim sa obnoví, keď teplota vody vo výmenníku klesne o 2°C (prednastavené výrobcom) pod požadovanú hodnotu.

Bezpečnostné systémy:

- Čidlo prietoku vody (prietokový spínač) umiestnený na prívode výmenníka tepla. Čidlo prietoku vody zapne tepelné čerpadlo, keď voda preteká cez výmenník tepelného čerpadla, a vypne ho keď prietok vody zastane alebo je príliš silný, či slabý.
- Čidlo minimálneho a maximálneho tlaku plynu v chladiacom obvode.
- Tepelné čidlo na odtoku chladiva z kompresora.

Časová ochrana

- Jednotka je vybavená zariadením na oneskorené vypnutie s prednastavenými 3 minútami oneskoreného vypnutia na ochranu riadiacich častí v obvode a na odstránenie opakovaných reštartov a vibrácií relé. Toto oneskorené vypnutie automaticky reštartuje jednotku približne 3 minúty po každom prerušení fungovania tepelného čerpadla. Dokonca aj keď je len krátke prerušenie zdroja napätia, časová ochrana sa aktivuje a jednotka nemôže začať fungovať skôr ako sa tlak v chladiacom obvode tepelného čerpadla nevyrovná. Prerušenie zdroja napätia počas času pauzy neovplyvní časový interval.

Ochrana proti zamrznutiu

- Ak je okolitá teplota vzduchu nízka (napr. pod 7°C), je bežné, že na výparníku vášho tepelného čerpadla sa vytvorí námraza. Je to namrznutý kondenzát. Vaše tepelné čerpadlo je vybavené automatickým odmrázovaním.
- Výrobca prednastavil podmienky tak, aby sa automatické odmrázovanie aktivovalo na zabezpečenie optimálneho fungovania a výkonu tepelného čerpadla. Pre detailné informácie si prosím prečítajte *časť 5.7 Nastavenie prevádzkových parametrov a časť 7.2 Odmrazovanie*.
- Ak vaše tepelné čerpadlo zamrzá príliš často, odporúča sa zvážiť efektivitu chodu čerpadla (ohrev) v takýchto podmienkach.

Ak sa vyskytne porucha ktoréhokoľvek z vyššie uvedených systémov, ukáže sa poruchové hlásenie na displeji, ktoré sa začína na "EE". Prosíme, prečítajte si *časť 7.6 Riešenie problémov* tejto Montážnej a užívateľskej príručky.

Upozornenie: Odstránenie alebo pozastavenie funkcie niektorého z riadiacich alebo bezpečnostných systémov má za následok zánik záruky.

3.6 Bloková schéma zapojenia dosky plošných spojov (PCB)- Displej na vzduchovej jednotke

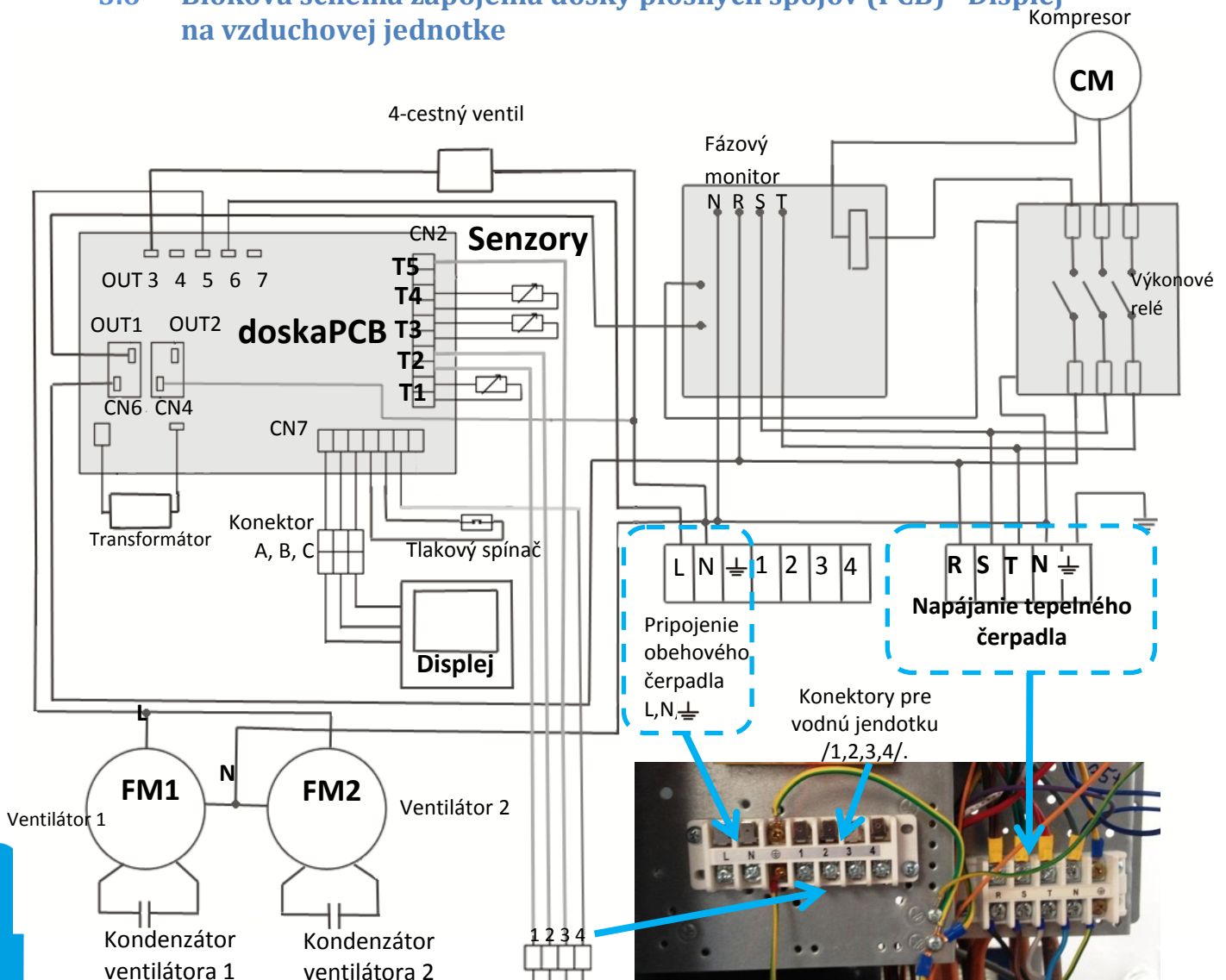

Legenda:

- FM** – Motor ventilátora (1 a 2)
- CM** - Kompresor
- OUT 1** – Výkonové relé
- OUT 2** – N/A
- OUT 3** – Výstup pre 4-cestný ventil L
- OUT 4** – Výstup pre 4-cestný ventil
- OUT 5** - Ventilátor L
- OUT 6** – Obehové čerpadlo L

Čidlá:

- T1** – Výparník / odmrazovanie
- T2** – Teplota vody vstup
- T3** – Teplota okolitého vzduchu
- T4** – Výtlačná teplota kompresora
- T5** – Teplota vody výstup

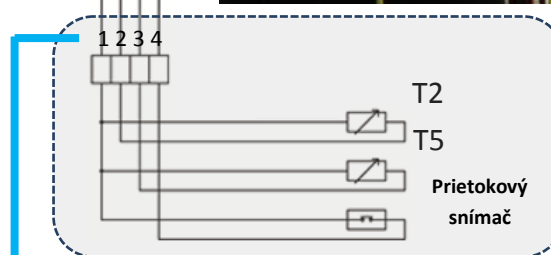

Obrázok: Zdroj napätia tepelného čerpadla a prídavného obehového čerpadla a senzorov 1-4 vodnej jednotky (hore).



Obrázok: Štvor-pinové pripojenie vodnej jednotky (1-4 pripojenie senzorov so vzduchovou jednotkou).

Prosím berte na vedomie, že fázy môžu byť označené R,S,T alebo 1,2,3 (R=1, S=2,T=3).

Poznámka: Výrobca si vyhradzuje právo zmeny elektrického pripojenia.

3.7 Bloková schéma zapojenia dosky plošných spojov (PCB)- Displej na vodnej jednotke

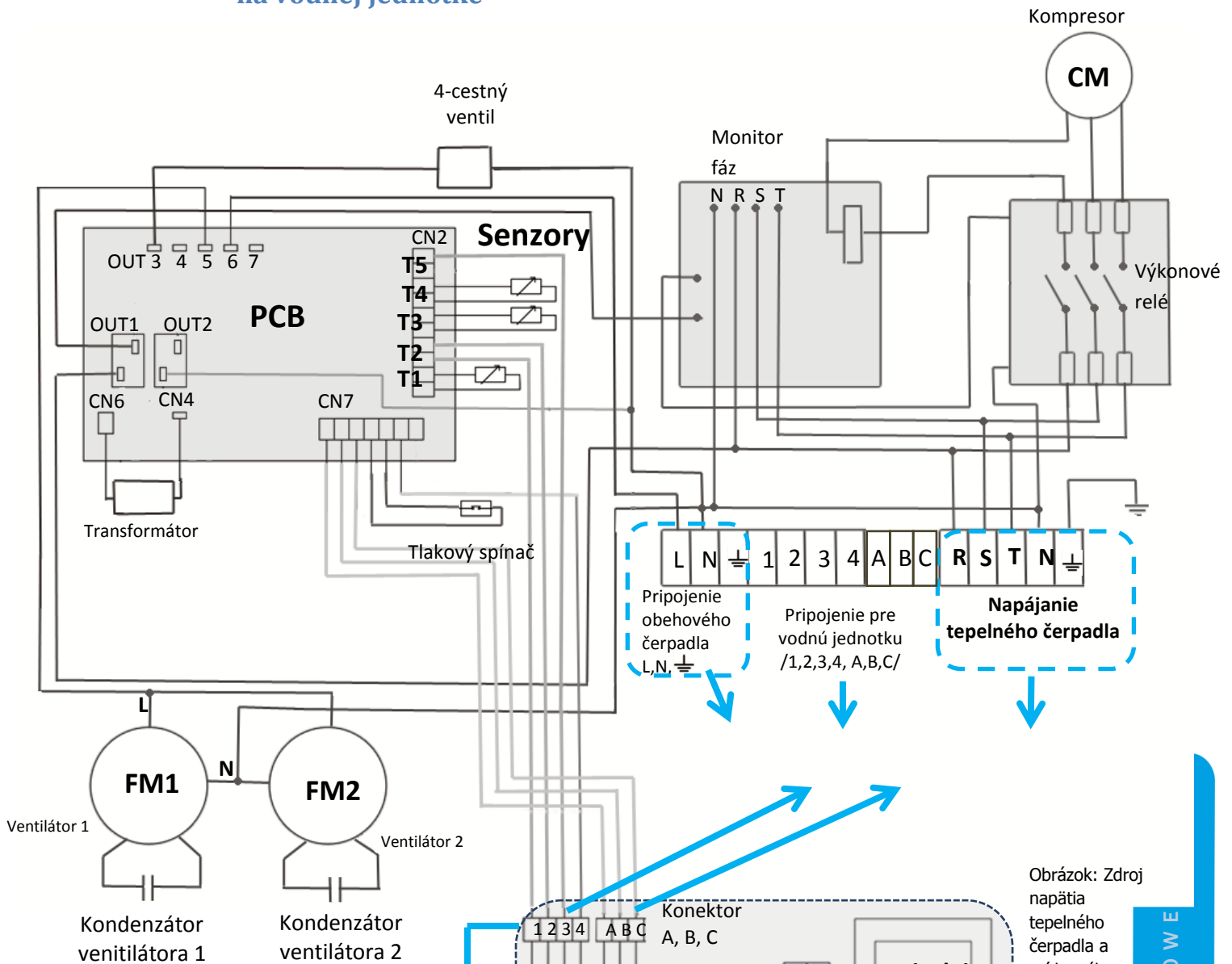

Legenda:

- FM** – Motor ventilátora (1 a 2)
- CM** - Kompresor
- OUT 1** – Výkonové relé
- OUT 2** – N/A
- OUT 3** – Výstup pre 4-cestný ventil L
- OUT 4** – Výstup pre 4-cestný ventil
- OUT 5** - Ventilátor L
- OUT 6** – Obehové čerpadlo L

Čidlá:

- T1** – Výparník / odmrazovanie
- T2** – Teplota vody vstup
- T3** – Teplota okolitého vzduchu
- T4** – Výtlačná teplota kompresora
- T5** – Teplota vody výstup

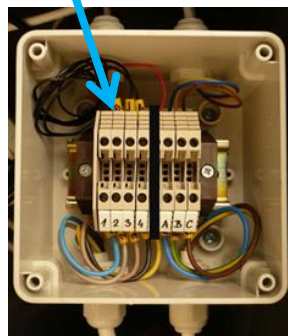

Obrázok: Štvorpinové pripojenie vodnej jednotky (1-4 pripojenie senzorov so vzduchovou jednotkou) a trojpinové pripojenie pre displej A,B,C.

Prosím berte na vedomie, že fázy môžu byť označené R,S,T alebo 1,2,3 (R=1, S=2,T=3).

Poznámka: Výrobca si vyhradzuje právo zmeny elektrického pripojenia.

Obrázok: Zdroj napätia tepelného čerpadla a prídavného obehového čerpadla a senzorov 1-4 vodnej jednotky (hore) a A,B,C konektor pre displej.

4. MONTÁŽ A PRIPOJENIE TEPELNÉHO ČERPADLA

4.1 Umiestnenie

Tepelné čerpadlo je navrhnuté na montáž v exteriéri. Musí byť inštalované na stabilnej a vyrovnanej ploche. Čerpadlo môže byť nainštalované len vo vertikálnej polohe.

- a) Vzduchová jednotka by malo byť namontované v priestore, kde môže mať dostatočný prívod čerstvého vzduchu z okolia. **Nemontujte vzduchovú jednotku v uzatvorených priestoroch s obmedzeným prístupom vzduchu a tam, kde vzduch nemôže dostatočne prúdiť.** Prívod a odvod vzduchu musí byť plne prístupný. Vzduchová jednotka by malo mať minimálnu vzdialenosť od okolitých predmetov tak, ako je to znázornené na obrázku vpravo. Neumiestňujte tepelné čerpadlo blízko kríkov alebo stromov, ktoré môžu ovplyvniť prívod vzduchu. **Každá prekážka vo voľnom prívode vzduchu znižuje efektivitu** tepelného čerpadla a môže viesť k nesprávnemu fungovaniu tepelného čerpadla, jeho poškodeniu alebo zničeniu.

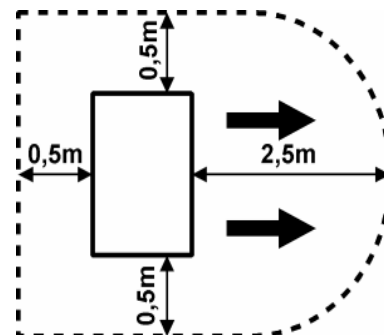

Obrázok: Minimálna vzdialenosť od okolitých predmetov.

- b) Hoci je vzduchová jednotka navrhnutá na exteriérovú inštaláciu (slnečné lúče, dážď, sneh), odporúča sa prístrešok alebo strieška nad zariadením, aby ste kovové časti zariadenia takto chránili a tým zabezpečili dlhotrvajúcu stálosť farby, kovového rámu a pod.
- c) Nemontujte zariadenie blízko cestných komunikácií, keďže zvýšená koncentrácia prachu postupne znižuje efektivitu tepelnej výmeny.
- d) Keď je vzduchová jednotka plne vo vykurovacom móde, produkuje značne chladnejší vzduch ako je teplota okolitého vzduchu. Preto sa neodporúča umiestňovať tepelné čerpadlo na miestach, kde môže chladný prúd vzduchu spôsobiť diskomfort (okná, terasy a pod.). Rovnako neumiestňujte vývod vzduchu proti vetru.
- e) Vzdialenosť medzi vzduchovou a vodnou jednotkou môže byť maximálne 20m horizontálne a maximálne 15m vertikálne (vzduchová jednotka nad vodnou). Splitové tepelné čerpadlo bolo navrhnuté pre poskytovanie potrebnej teploty vody a zároveň nespôsobilo žiadne vizulne ani akustické rušenie pre používateľa bazéna. Preto je odporúčané umiestniť vzduchovú jednotku ďalej od bazéna kde nebude „počutá“ ani „videná“.
- f) Vzduchová jednotka musí byť umiestnená na rovnom, stabilnom a vyrovnanom povrchu. Ukotvenie čerpadla musí byť pripevnené k tomuto povrchu skrutkami a gumennými protivibračnými časťami (silentblokami). Gumenné protivibračné časti nielen znižujú množstvo hluku vytváraného tepelným čerpadlom ale tiež pomáhajú odstraňovať vibrácie a tým prispievajú k hladšej prevádzke tepelného čerpadla a dlhotrvajúcej spoľahlivosti čerpadla. Uvedomte si, že tepelné čerpadlo by malo byť umiestnené nad povrchom okolitého terénu, aby sa umožnilo odtečeniu nazrážanej vody z tepelného čerpadla. Prečítajte si *časť 7.1 Kondenzovanie vody*.
- g) Povrch výparníka pozostáva z hliníkových lamiel. Rebrá sú jemné a môžu sa veľmi ľahko mechanicky poškodiť. Pri manipulácii s jednotkou buďte opatrní, aby ste predišli poškodeniu jednotky.
- h) Je odporúčané nainštalovať vzduchovú jednotku na stojan 300-500mm nad okolitým terénom. Tepelné čerpadlo nainštalované priamo na okolitom teréne môže byť ľahko vystavené ponoreniu do snehu alebo namrznutého kondenzátu. Toto môže znížiť účinnosť a výkon tepelného čerpadla a viesť k zlyhaniu, poruche alebo poškodeniu tepelného čerpadla.

Poznámka: Prosím, konzultujte konkrétne detaily umiestnenia a pripojenia tepelného čerpadla k obehu vody bazéna s projektantom, staviteľom alebo predajcom vášho bazéna.

4.2 Pripojenie na filtračný vodný okruh

Tepelné čerpadlo musí byť pripojené na obeh vody (filtračný okruh) bazéna, aby umožnilo požadovaný výkon - ohrevanie/chladenie. Prietok vody cez výmenník tepelného čerpadla musí byť v súlade s navrhnutou hodnotou (viď kapitola 3.1 *Technické údaje*). Obyčajne je tepelné čerpadlo pripojené prostredníctvom obtoku (bypass). Potom je možné nastaviť prietok vody podľa toho ako majú filtračné čerpadlá rôzny prietok vody.

Bypass sa skladá z 3 ventilov pripojených tak ako je to znázornené na obrázku nižšie. Voda tečie z filtračného čerpadla (pravá strana) do bazéna (ľavá strana) cez Ventil 1. Tepelné čerpadlo je pripojené cez Ventil 2 (prívod tepelného čerpadla) a Ventil 3 (vývod tepelného čerpadla).

Úplné uzatvorenie Ventilu 2 a 3 s úplne otvoreným Ventilom 1 znamená žiadny prietok vody cez tepelné čerpadlo a to znamená žiadny ohrev alebo chladenie prostredníctvom tepelného čerpadla.

Úplné uzatvorenie Ventilu 1 s úplne otvoreným Ventilom 2 a 3 znamená maximálny prietok vody cez tepelné čerpadlo.

Bypass je obyčajne nastavený tak ako je to znázornené na obrázku nižšie.

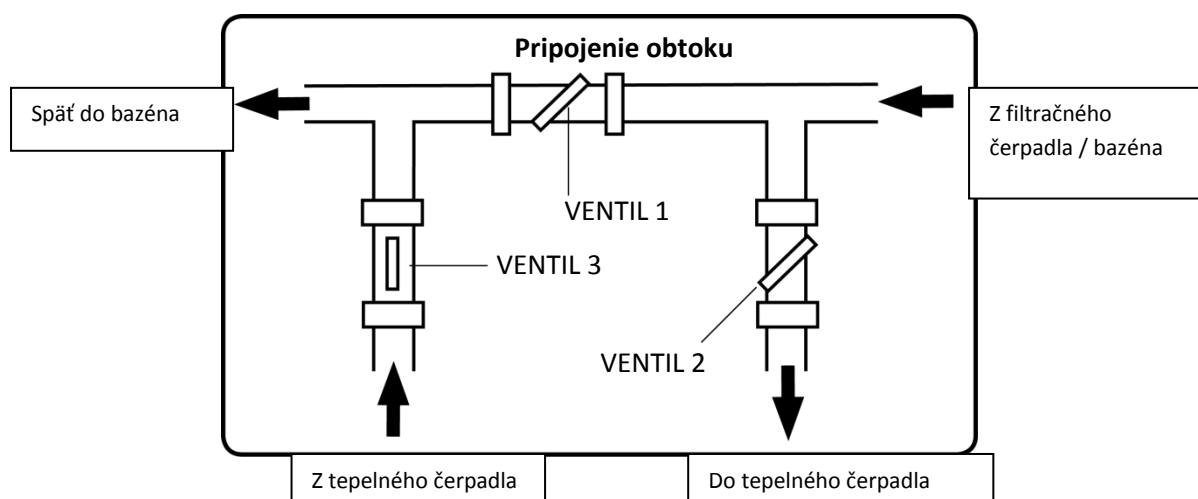

Tepelné čerpadlo je vybavené 2 závitmi, ktoré umožňujú pripojenie vstupnej a výstupnej armatúry (d50). Pre prepojenie s filtračným obehom používajte PVC trubku d50 alebo 50/38mm adaptéry (6/4"). Prosíme, prečítajte si časť 3.3.4 *Popis základných častí* aby ste sa uistili, ktorý závit je prítok vody a ktorý je odtok vody. Na závit je vhodné použiť lubrikačný olej na utesnenie pripojenia.

Prosíme, zvážte použitie rýchlospojky pre prívod a odvod tepelného čerpadla tak, aby ste zabezpečili jednoduché odpojenie tepelného čerpadla od zvyšku filtračného obvodu (na zabezpečenie odstránenia vody z tepelného čerpadla pred zamorením zariadenia a pre účely servisu).

Tepelné čerpadlo musí byť pripojené k filtračnému obvodu bazéna za filtrom a pred zariadením na úpravu vody (automatizovaným zariadením na dávkovanie chlóru, ozónovým zariadením).

Pre vizualizáciu si prosím pozrite **Schému: Pripojenie splitového tepelného čerpadla na filtračný obvod vody bazéna** na strane 17.

Poznámka: V prípade použitia automatizovaného zariadenia na dávkovanie chlóru vo filtračnom obvode je nevyhnutné pred ním namontovať spätnú titánovú pružinu. Ak tento ventil nie je prítomný, môže byť odstavom filtrácie zvýšená hladina koncentrácie chlóru okolo výmenníka tepelného čerpadla na kritickú hranicu, pričom môže presiahnuť povolenú hranicu (3 ppm) čo spôsobí poškodenie.

4.3 Diely potrebné na pripojenie k vodnému obehu

Odporúča sa používať maticu hadice s externým závitom PN16 50 x 6/4" a tlakovú hadicu D50 alebo PVC trubku D50. Výber jednotlivých komponentov závisí od podmienok vášho bazéna. Váš predajca, projektant alebo staviteľ bazéna môže urobiť rozhodnutie o uskutočnení jednotlivého pripojenia. Tieto komponenty nie sú súčasťou balenia alebo dodávky tepelného čerpadla.

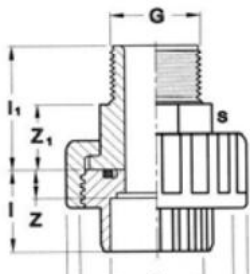

Obrázok: Matica hadice s externým závitom PN16. G=6/4" D=50mm



Obrázok: Tlaková hadica D50

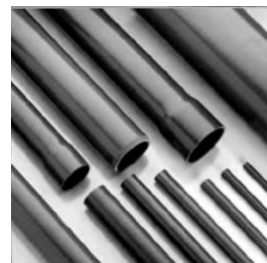

Obrázok: PVC trubka, rôzne veľkosti

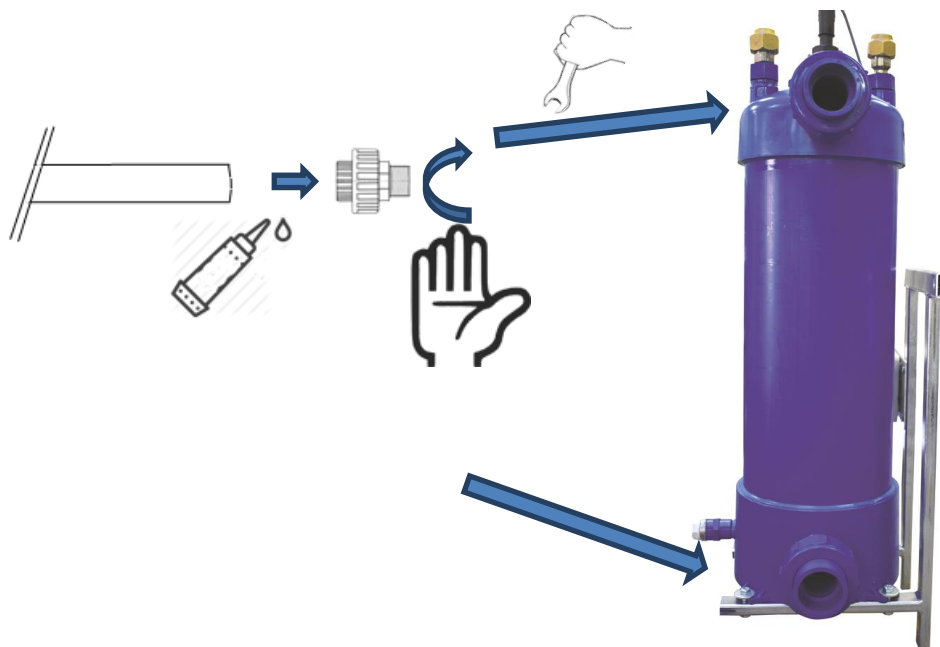

Obrázok: Vzorové pripojenie vody na tepelné čerpadlo. Pružná hadica je nalepená na adaptér matice hadice s vonkajším závitom, ktoré je upevnené na závit výmenníka tepelného čerpadla.



Dôležité: Na zabezpečenie správneho fungovania musí byť prietok vody cez výmenník tepelného čerpadla v rozmedzí **8-10 m³/hod (HP2300) alebo 8-12 m³/hod (HP2600)**. V prípade prietoku vody, ktorý presiahne 12m³/h, sa tepelné čerpadlo vypne a ukáže sa chybové hlásenie EE5. Opakované chybové oznámenie alebo opakované vystavovanie tepelného čerpadla prietoku vody vyššiemu ako je 12m³/h spôsobí nenapraviteľné poškodenie prietokového spínača so stálym chybovým hlásením EE5. Tlakové čerpadlo sa vypne. Prosíme, kontaktujte vášho distribútora alebo servisné oddelenie a vymeňte prietokový spínač. Prietokový spínač rovnako vypne tepelné čerpadlo v prípade, že je prietok vody nižší ako 5m³/h. Toto nastavenie chráni tepelné čerpadlo voči prehriatiu.



Chybový kód "EE5" upozorňuje na nízky/vysoký prietok vody alebo pokazený prietokový spínač

Schéma: Pripojenie splitového tepelného čerpadla do vodného okruhu bazéna.

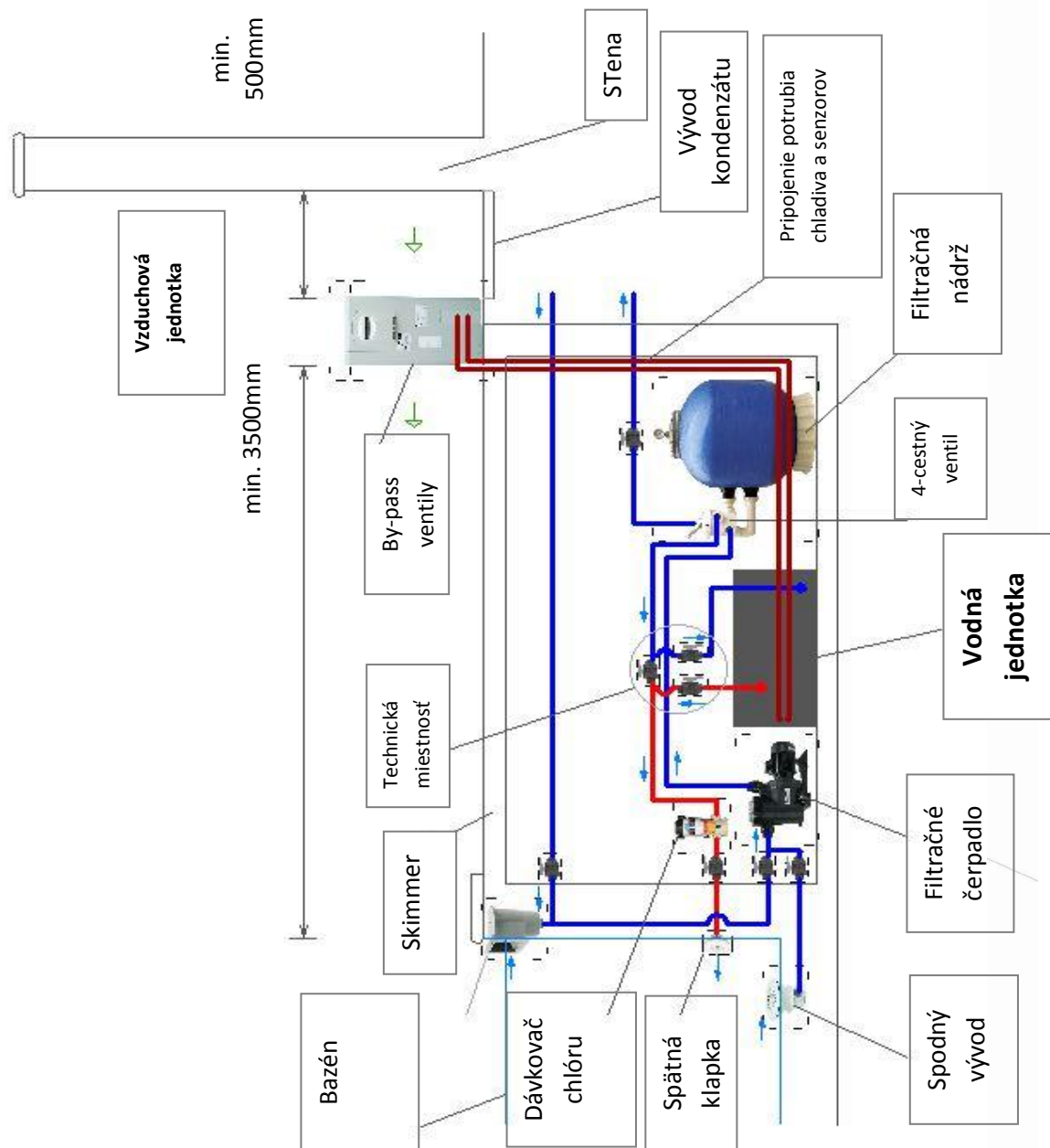

Poznámka: Výrobca dodáva len tepelné čerpadlo. Ostatné časti a komponenty znázornené na obrázku nie sú súčasťou balenia tepelného čerpadla.

4.4 Elektrické pripojenie



DÔLEŽITÉ: Elektrické pripojenie tepelného čerpadla môže byť vykonané jedine oprávneným elektrikárom v súlade s miestnymi predpismi a požiadavkami.

UPOZORNENIE: Zariadenie funguje na elektrickom prúde a napätí, ktoré môže byť nebezpečné.

NEBEZPEČENSTVO: Nebezpečenstvo elektrického šoku!



- Tepelné čerpadlo musí byť pripojené prostredníctvom jedného prerušovača el. prúdu (ističa) špecifikovaného v časti 3.1 Technické údaje pre daný model. Dimenzovanie zdroja prúdu musí byť dostatočné (odporúčaný priechy prierez elektrických vodičov je 5 x 2,5 mm²). Je dôležité uistiť sa a zároveň je to bezpodmienečná požiadavka výrobcu, aby sa spolu s tepelným čerpadlom namontoval aj **prúdový chránič** s vypínacím prúdom do 30mA. Vlastnosti zdroja napätia (napätie, fáza a frekvencia) musia byť v úplnej zhode s prevádzkovými parametrami zariadenia (prosíme, prečítajte si časť 3.1 Technické údaje).
- Elektrické pripojenie musí byť vykonané oprávneným elektrikárom a musí byť v súlade s platnými miestnymi elektro-technickými požiadavkami.
- Elektrická montáž tepelného čerpadla musí byť vhodne uzemnená. Uzemňovací odpor musí byť v súlade s miestnymi platnými elektro-technickými požiadavkami.
- Elektro pripojenie tepelného čerpadla musí byť jednoduché, jasné a zrozumiteľné. Odporúča sa, aby ste mali pripojenie vykonané spôsobom, ktorý umožní elektrikárovi tretej strany jednoducho pochopiť pripojenie. Nie sú vhodné zbytočné priečne pripojenia.
- Je dôležité starostlivo skontrolovať a merať elektrickú montáž pred spustením samotnej prevádzky.
- Navrhovaná ochrana je uvedená v tabuľke nižšie:

| Model tepelného čerpadla | | HP 2300 | HP 2600 |
|------------------------------|-----------------------|---------|---------|
| Parametre prúdového chrániča | Prúdová zaťažiteľnosť | 20 A/C | 20 A/C |
| | Vypínací prúd | 30 mA | 30 mA |
| Vlastnosti ističa | | 20 A/C | 20 A/C |

- Bloková schéma je uvedená v časti 3.3.6 Blokovaná schéma zapojenia dosky plošných spojov (PCB)– Displej na vzduchovej jednotke.
- pre zabezpečenie ochrany pred poveternostnými vplyvmi doporučujeme zariadenie chrániť prepäťovou ochranou triedy 1. B+C+D.

Poznámka: V prípade, že predchádzajúce body a) až g) sú v rozpore s miestnymi predpismi alebo požiadavkami, prosím, kontaktujte svojho distribútora alebo predajcu.

4.5 Pripojenie chladiaceho okruhu

Splitové tepelné čerpadlo, pre normálnu prevádzku, vyžaduje pripojenie chladiaceho okruhu. Toto sa bežne vykonáva počas inštalácie čerpadla, pretože zariadenie je dodané s nepripojenými jednotkami – vzduchová a vodná jednotka. Chladiaci okruh musí byť uzavretý.



UPOZORNENIE: Prosím berte na vedomie, že chladiarenské práce môžu vykonávať iba autorizované osoby s platným osvedčením pre manipulovanie s chladivom.



Vzduchová jednotka je predplnená chladivom R410A priamo z výroby. Množstvo závisí od špecifikácie objednávky ohľadne dĺžky prepojovacieho potrubia medzi vodnou a vzduchovou jednotkou. Štandardne, vzduchová jednotka je predplnená na prepojovaciú dĺžku chladiarenského potrubia 10m alebo 20m podľa objednávky Vášho distribútora alebo predajcu. V prípade, že táto dĺžka nebola špecifikovaná pri objednávke, určité množstvo chladiva je potrebné doplniť pre každý bežný meter prepojovacích trubiek presahujúcich 10m.



Prosím berte na vedomie, že je potrebné pridať 50g chladiva R410A pre každý bežný meter prepojovacieho potrubia navyše medzi vzduchovou a vodnou jednotkou.



Dĺžka potrubia a výška

| Model tepelného čerpadla | Rozmery trubiek | | | | Predplnené množstvo z výroby pre vzdialenosť | Max. vertikálna vzdialenosť (B) | Max. vzdialenosť (A) | Chladivo navyše |
|--------------------------|-----------------|----|---------------------------|----|--|---------------------------------|----------------------|-----------------|
| | Plyn (priemer) | | Tekuté chladivo (priemer) | | | | | |
| | inch | mm | inch | mm | | | | |
| HP2300 HP2600 | 3/4 | 18 | 3/8 | 10 | 10m | 15m | 20m | 50g/m |

Vodná jednotka

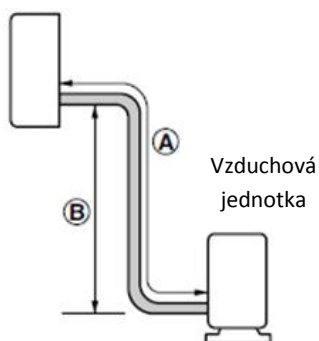

Vzduchová jednotka

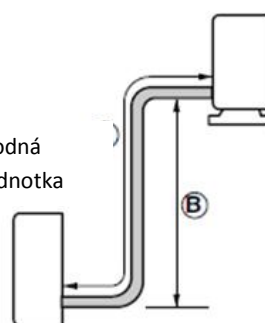

Chladiarenské potrubie – vzduchová jednotka

1. Zarovnajte stred potrubí a dostatočne utiahnite prevlečnú maticu rukou. Prosím vykonajte tento krok pre obe potrubia – plyn aj tekuté chladivo.

V prípade kúrenia má potrubie plynu väčší priemer a trubka tekutého chladiva má menší priemer. V režime chladenia platí opačné poradie.

2. Utiahnite prevlečnú maticu momentovým kľúčom až pokým kľúč "neklikne". Ujistite sa, že smer zaťahovania je v súlade so šípku na kľúči.

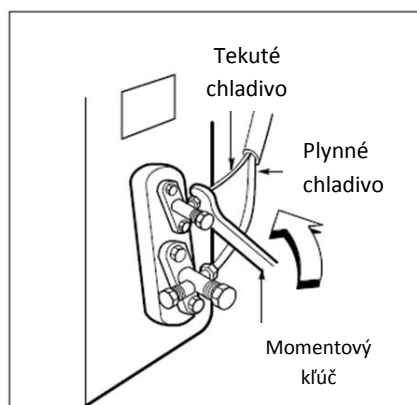
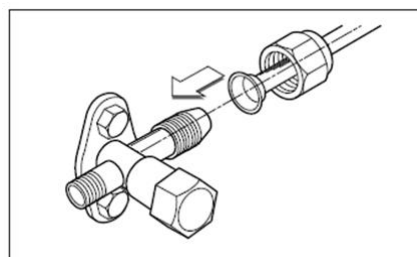

Prosím používajte výhradne medené chladiarenské trubky s izoláciou.



Prosím pozrite nasledovnú tabuľku momentových síl.

| Vonkajší priemer | | Sila N m |
|------------------|----|-----------|
| inch | mm | |
| 3/8 | 10 | 33,3-41,2 |
| 3/4 | 18 | 61,8-80,4 |



Prosím dbajte na bezchybné spojenie chladiarenských trúbiek, aby ste sa vyhli úniku chladiva. Prosím berte na vedomie, že záruka nepokrýva poškodenie tepelného čerpadla, iného majetku alebo zdravia chybou montáže.



3. Úprava trúbiek a izolácia.

Trubky musia byť izolované a chránené vinylovou páskou. Toto sa vykonáva pre zabránenie kondenzácie na potrubí.

Je odporúčané umiestniť potrubie do plastového chrániča v prípade montáže do zeme.

V miestach kde je potrubie vedené cez stenu je odporúčané použiť expanznú penu alebo pre uzatvorenie otvorov.

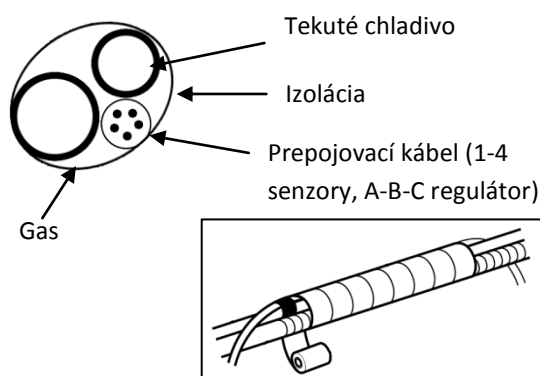

3.1. Vzduchová jednotka pod vodnou

Zapáskujte prepojovacie potrubie a kábeláž z dola nahor. Zafixujte takto zapáskované potrubie o stenu zdrhacou alebo ekvivalentom. Je odporúčané zatočiť kábeláž ako prevenciu pred možným vnikom vody do elektro častí vzduchovej jednotky.

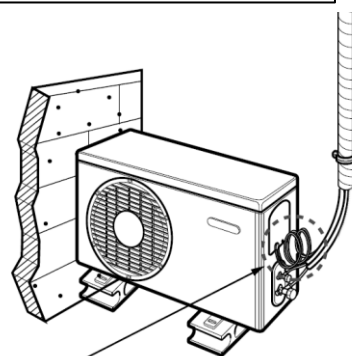

Zatočenie kábeláže

3.2 Vzduchová jednotka nad vodnou

Zapáskujte prepojovacie potrubie a kábeláž z dola nahor. Zafixujte takto zapáskované potrubie o stenu zdrhacou alebo ekvivalentom. Je odporúčané zatočiť potrubie a kábeláž ako prevenciu pred možným vnikom vody do elektročastí vzduchovej jednotky. Z chladiarenského potrubia sa musí urobiť sifón.

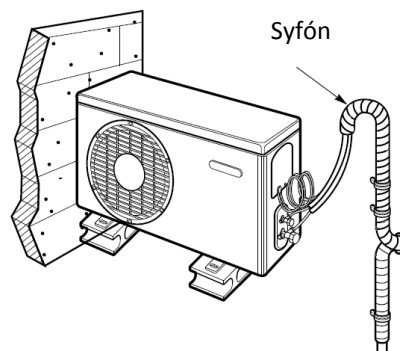

Syfón

4.6 Pertlovanie

Je dôležité vykonať pertlovacie práce správne. Toto bude mať pozitívny efekt pre dlhodobú spoľahlivosť a funkcionálnosť tepelného čerpadla. Chybné alebo nesprávne pertlovacie práce sú najčastejšou príčinou úniku chladiva. Únik chladiva spôsobí kontinuálny pokles účinnosti tepelného čerpadla a nakoniec spôsobí bezpečnostné vypnutie tepelného čerpadla, poruchu, zlyhanie alebo poškodenie.



Záruka neplatí na poškodenia produktu, majetku alebo osobné poškodenia a straty, ktoré sú dôsledkom nesprávnych zväracích prác, úniku chladiva, nesprávnych pertlovacích prác alebo použitia nevhodného materiálu.



Pri rezaní trubiek a káblov, prosím dbajte na nasledovné:

1. Odmerajte vzdialenosť medzi vodnou a vzduchovou jednotkou.
2. Odrežte trubky trochu dlhšie ako nameraná vzdialenosť.
3. Odrežte kábel 1,5m dlhší ako dĺžka trubiek.

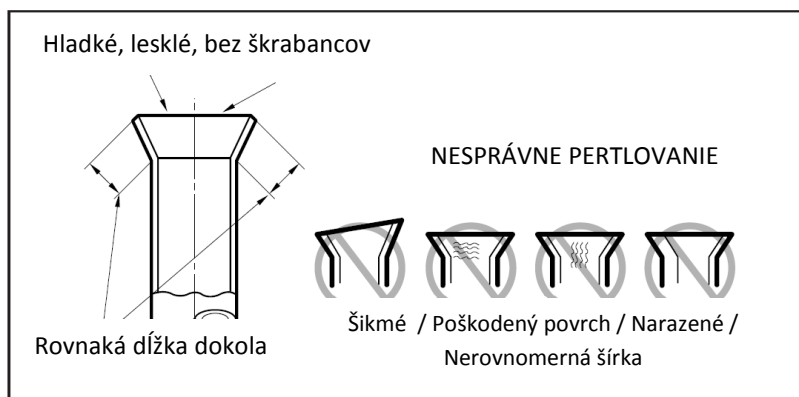
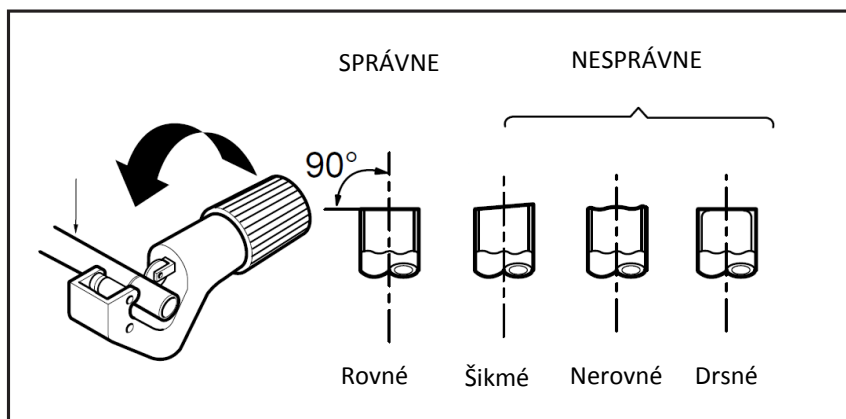

Tlakový test / vysatie vzduchu

Niekedy stopy vzduchu a vlhkosti zostanú v chladiacom okruhu. V prípade neriešenia danej situácie, nasledovné príznaky sa môžu objaviť pri prevádzke Vášho tepelného čerpadla:

1. Tlak v systéme stúpa.
2. Prevádzkový prúd stúpa.
3. Účinnosť kúrenia alebo chladenia klesá.
4. Upchatie kapiláry z dôvodu zamrzutej vlhkosti spôsobí úplné zlyhanie tepelného čerpadla.
5. Korózia chladiaceho okruhu.

Je preto vysoko odporúčané vykonať test na netesnosť po vyvákuovaní celého systému. Netesnosť sa zisťuje manometrom alebo mydlovou vodou. Odsávanie vzduchu môže byť vykonané bežne používanými metódami vákuovou pumpou. Táto Montážna a užívateľská príručka vysvetľuje metódu vákuovej pumpy.



V stave kedy je vzduchová jednotka predplnená chladivom nedoporučujeme vykonať tlakovú skúšku dusíkom.



Odsávanie vzduchu vákuovou pumpou

1. Príprava

- Skontrolujte, že všetky trubky (tekuté chladivo a plyn) medzi vodnou a vduchovou jednotkou sú správne spojené a všetky káble sú správne zapojené pre vykonanie testu.
- Odstráňte uzávery servisných ventilov z oboch trubiiek (tekuté chladivo a plyn) na strane vzduchovej jednotky. Prosím majte na pamäti, že oba servisné ventily na vzduchovej jednotke majú byť v tejto fáze zatvorené. U niektorých modelov tepelných čerpadiel je v chladiacom okruhu nainštalovaný iba 1 servisný ventil.

2. Test pre únik chladiva vákuovaním

- Pripojte plniacu hadicu na vákuovú pumpu pre vyvakuovanie trubiiek a vodnej jednotky. Ujistite sa, že nízkotlakový ventil manometrického mostíka je otvorený. Následne zapnite vákuovú pumpu. Čas potrebný pre vákuovanie sa líši v závislosti od dĺžky potrubí a výkonu pumpy. Nasledujúca tabuľka poskytuje potrebný čas pre vákuovanie pumpou o výkone 30 gal/h.

| Potrebný čas pre vákuovanie pumpou o výkone 115 l/h | |
|---|-----------------------------|
| Dĺžka potrubí do 10m | Dĺžka trubiiek viac ako 10m |
| Minimálne 10 minút | Minimálne 15 minút |

- Po dosiahnutí požadovaného vákuua, vypnite vákuovú pumpu a kontrolujte dosiahnuté vákuum manometrom minimálne 10 minút. V prípade, že sa tlak v systéme po dobu minimálne 10 minút nemení zatvorte nízkotlakový ventil na manometrickom mostíku.

Ukončenie montáže

- Imbusovým kľúčom otvorte servisné ventily strany tekutého chladiva a plynu /proti smeru hodinových ručičiek/.
- Odpojte plniace hadice.
- Uzávery servisných ventilov nasadíte späť. Týmto ste ukončili chladiarenskú časť montáže.



Prosím berte na vedomie, že pertlovanie a chladiarenské práce musia byť vykonané správne a s maximálnou pozornosťou. Akýkoľvek nesúlad s hore uvedeným môže a veľmi pravdepodobne bude viesť k chybe, poruche alebo poškodeniu tepelného čerpadla. Takýto stav znamená celkové vyňatie produktu zo záruky a výrobca, distribútor alebo predajca nemôžu byť braní na zodpovednosť za poškodenia majetku, zdravia a iné poškodenia.

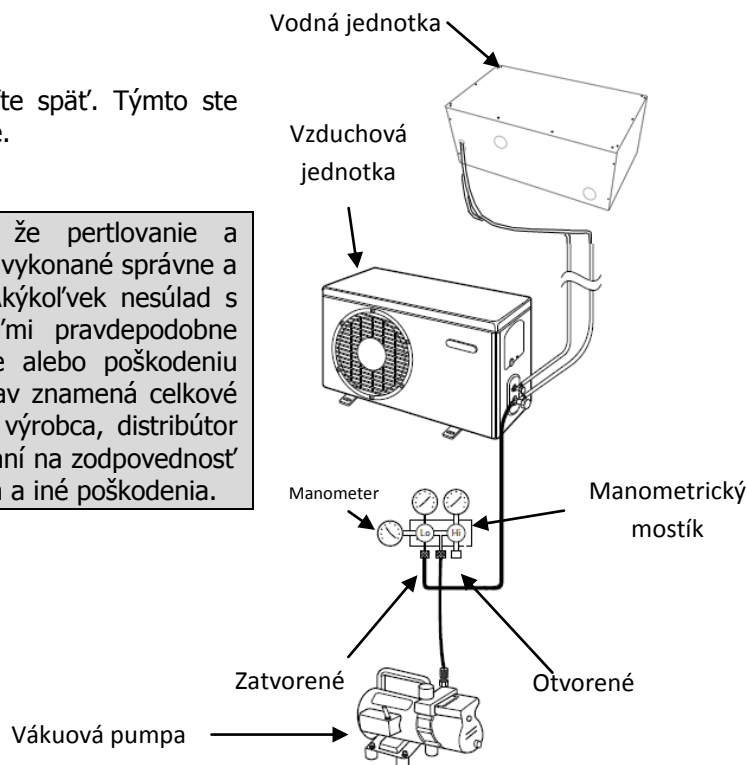

4.7 Montáž v prímorskej oblasti

Niektoré vzduchové jednotky sú inštalované v lokalitách blízko mora alebo oceánu. Prosím majte na pamäti, že vzduchová jednotka by nemala byť inštalovaná v oblastiach, kde sa nachádzajú alebo vyrábajú korózne plyny ako napríklad kyslé alebo alkalické. Neinštalujte vzduchovú jednotku na miesta, kde by mohla byť vystavená priamemu prímorskému vetru (slaný vietor). Toto by viedlo ku korózií. Taktiež by to mohlo viesť k poruche na tepelnom čerpadle, zlyhaniu alebo poškodeniu. V každom prípade by ste mali zabrániť priamemu vystaveniu prímorskému vetru. V tejto situácii sa bežne používa vetrolam (malá stena). Rozmery vetrolamu by mali byť 1,5 násobok rozmerov vzduchovej jednotky tak do šírky ako aj do výšky. Prosím nechajte 70cm voľného priestoru medzi vetrolamom a vzduchovou jednotkou.

V prípade, že dané podmienky neviete zabezpečiť, prosím obráťte sa na Vášho distribútora alebo predajcu.

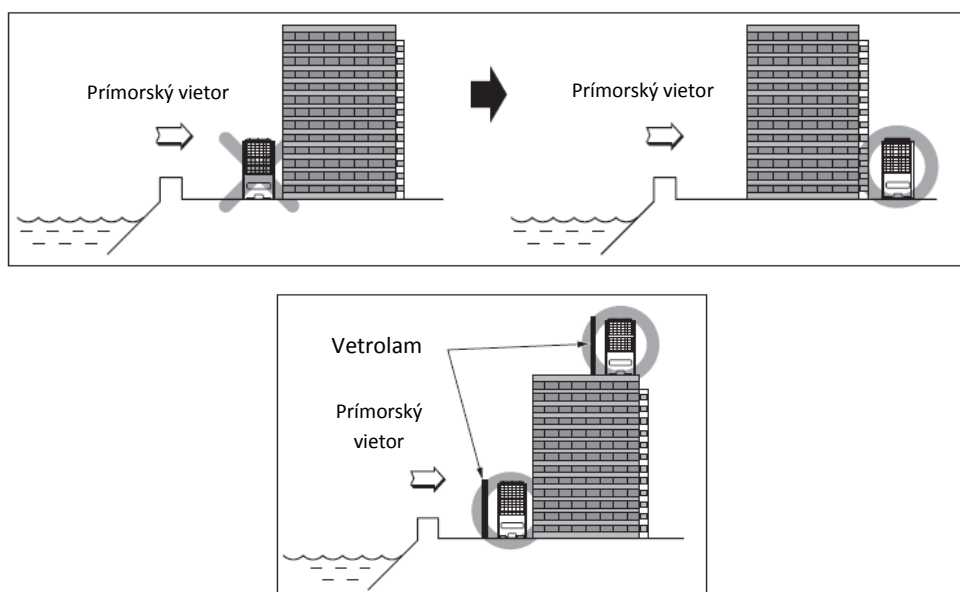

4.8 Pripojenie viacerých tepelných čerpadiel

Niekedy je nutné inštalovať viac tepelných čerpadiel do jedného bazéna tak, aby bola dosiahnutá požadovaná teplota vody. Takáto inštalácia je zvlášť doporučená na verejných miestach, kde kontinuita prevádzky je prvoradá.

Pri montáži viacerých tepelných čerpadiel sa postupuje podľa rovnakého postupu ako je popísané vyššie pri pripojení jedného tepelného čerpadla. Je len nevyhnutné nainštalovať tepelné čerpadlá v **paralelnom pripojení**. Sériové pripojenie by značne znížilo vykurovaciu/chladiacu kapacitu a výkonnosť tepelného čerpadla druhého v poradí. Odporúča sa vložiť samostatné ventily do spojovacieho vodovodného potrubia pre každé jednotlivé tepelné čerpadlo. Toto zjednoduší obtok (bypass) konkrétneho tepelného čerpadla v prípade novej montáže, kontroly alebo servisu. Pre lepšiu názornosť si pozrite nákres nižšie.

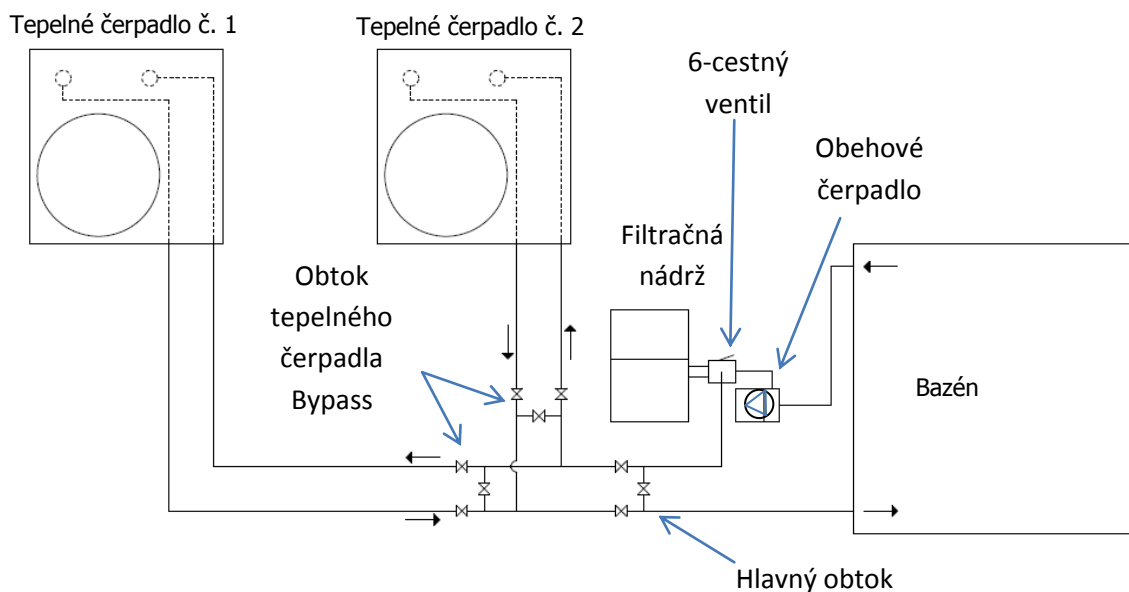

Pripojením viacerých tepelných čerpadiel je možné udržiavať všetky tepelné čerpadlá **zapnuté nepretržite**, pričom stále pracujú, keď je potrebné zohrievanie/ochladzovanie **alebo** sa tepelné čerpadlá **postupne zapínajú a vypínajú** čím pri určitých podmienkach (napr. keď sa požadovaná teplota vody odlišuje len o pár stupňov od súčasnej teploty vody) nepracujú všetky tepelné čerpadlá. Postupné zapínanie a vypínanie sa dosiahne nastavením rôznych požadovaných teplôt vody na viacerých tepelných čerpadlách. Napríklad:

| | |
|--------------------|------|
| Tepelné čerpadlo 1 | 30°C |
| Tepelné čerpadlo 2 | 28°C |

4.9 Riadenie obehového čerpadla

Microwell bazénové tepelné čerpadlo je schopné riadiť obehové čerpadlo. V podstate, ak tepelné čerpadlo potrebuje zohriať/ochladiť vodu, automaticky zapne obehové čerpadlo.

Za účelom zapnutia tohto riadenia, musí byť obehové čerpadlo elektricky zapojené do tepelného čerpadla (prosíme, *prečítajte si časť 3.3.6 Bloková schéma zapojenia dosky plošných spojov (PCB)–Displej na vzduchovej jednotke*). Obyčajne je obehové čerpadlo riadené časovou kontrolou filtrácie. Preto sa odporúča vytvoriť **paralelné pripojenie cez výkonové relé**, ktoré zabezpečí oba zdroje regulácie (prostredníctvom tepelného čerpadla a časového riadenia).



Uvedomte si, že ako tepelné čerpadlo (fáza R alebo 1), tak aj časové riadenie musia byť napojené na tú istú fázu!



Prosíme, pamätajte, že pri umožnení riadenia obehového čerpadla a jeho elektrickom napojení na tepelné čerpadlo je bežné, keď obe, tepelné čerpadlo aj časové riadenie, pošlú príkaz obehovému čerpadlu na zapnutie v rovnakom čase. **Preto je prísne zakázané napojiť tepelné čerpadlo (fáza R) a časové riadenie na rôzne fázy!**

Riadenie je k dispozícii v troch režimoch:

1. Periodický režim

Tepelné čerpadlo zapne obehové čerpadlo jedine vtedy, keď potrebuje zohrievať alebo chladiť (t.j. požadovaná teplota vody je odlišná od súčasnej teploty najmenej o 2°C).

Pravidelný režim môže byť nastavený výrobnými nastaveniami číslo 07, údaj 0 (prosíme, *prečítajte si časť 5.7 Nastavenie prevádzkových parametrov*).

Periodický mód je taktiež vybavený tzv. vzorkovaním, t.j. pravidelným čítaním teploty vody v bazéne. V praxi to znamená, že akonáhle dosiahne tepelné čerpadlo požadovanú teplotu vody, vypne sa spolu s obehovým čerpadlom. V prípade, že teplota vody nespustí tepelné čerpadlo

najbližších 60 minút, tepelné čerpadlo automaticky zapne obehové čerpadlo na dobu 1 minúty na recirkuláciu vody z bazéna k senzorom pre zistenie aktuálnej teploty vody.

2. Kontinuálny režim

V kontinuálnom režime zapne tepelné čerpadlo obehové čerpadlo a bude fungovať nepretržite, kým bude tepelné čerpadlo v prevádzkovom režime (prečítajte si *časť 5.2 Základné ovládanie tepelného čerpadla* na vysvetlenie prevádzkového režimu).

Kontinuálny režim dosahuje presnejšie čítanie teploty vody no zároveň znamená vyššiu spotrebu energie pre systém, keďže obehové čerpadlo je stále zapnuté.

Súvislý režim môže byť nastavený vo výrobných nastaveniach pod číslom 07, údajom 01 (prosíme, prečítajte si *časť 5.7 Nastavenie prevádzkových parametrov*).

3. Mód microECONOMY+

Mód microECONOMY+ poskytuje optimálne riadenie teploty vody pri najnižších nákladoch. Tepelné čerpadlo zapína obehové čerpadlo iba v prípade, keď je potreba kúriť alebo chladiť. Akonáhle sa dosiahne požadovaná teplota vody, tepelné čerpadlo spolu s obehovým čerpadlom pôjdu do módu spánku. Po 30 minútach si tepelné čerpadlo zapne obehové čerpadlo na približne 1 minútu pre zistenie aktuálnej teploty vody v bazéne. V prípade, že je nutnosť kúriť alebo chladiť, tepelné čerpadlo sa zapne. V prípade, že nie je vyžadovaná žiadna činnosť, tepelné čerpadlo pôjde do režimu spánku na ďalších 30 minút. Aktuálny cyklus 30 minút môže byť zrušený stlačením akéhokoľvek tlačidla na kontrolnom paneli.

Mód microECONOMY+ môže byť nastavený vo výrobných nastaveniach pod číslom 07, údajom 02 (prosíme, prečítajte si *časť 5.7 Nastavenie prevádzkových parametrov*).

4.10 Oddelený vodný obeh

Z dôvodu šetrenia energie, je možné namontovať tepelné čerpadlo na samostatný vodný obeh s malým obehovým čerpadlom. Táto možnosť je vhodná v prípade, že spotreba energie obehového čerpadla pre filtráciu je vyššia alebo jednoducho vtedy, ak fungovanie celého filtračného obvodu nie je potrebné pri ohrievaní/chladení. Je nutné chrániť tepelný výmenník tepelného čerpadla vhodným filtrom v prípade pripojenia na samostatný vodný okruh (mimo existujúcej filtrácie bazéna).

Obyčajne, obehové čerpadlá pre bazény s prietokom okolo 10m³/h spotrebujú okolo 1kW energie.

Takáto montáž musí byť prekonzultovaná s dodávateľom, distribútorom alebo predajcom vášho bazéna.

4.11 Zapojenie cirkulačného čerpadla

Výrobca odporúča pripojenie obehového čerpadla cez spínacie relé. Pozri nižšie obrázok pre viac informácií. Priame pripojenie obehového čerpadla sa neodporúča.

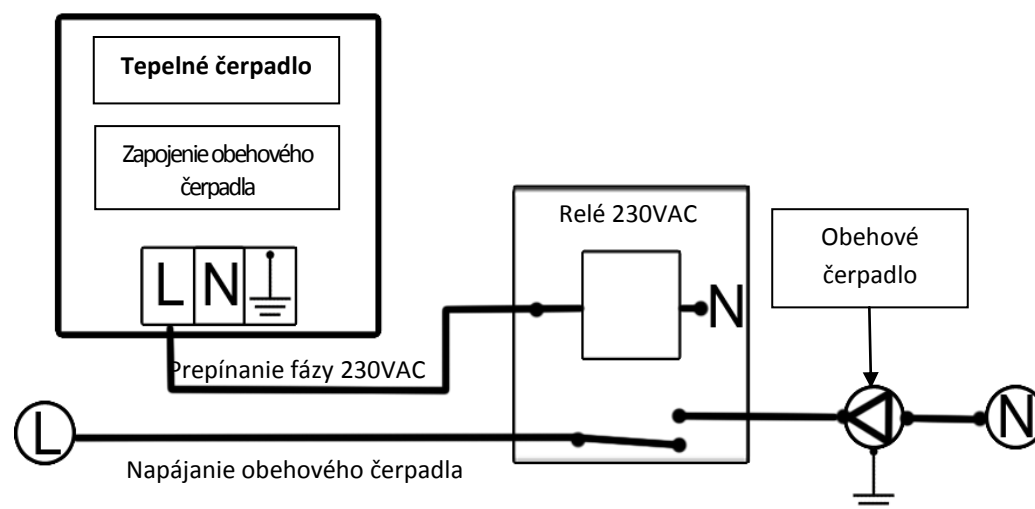

5. REGULÁCIA

5.1 Popis LCD panela

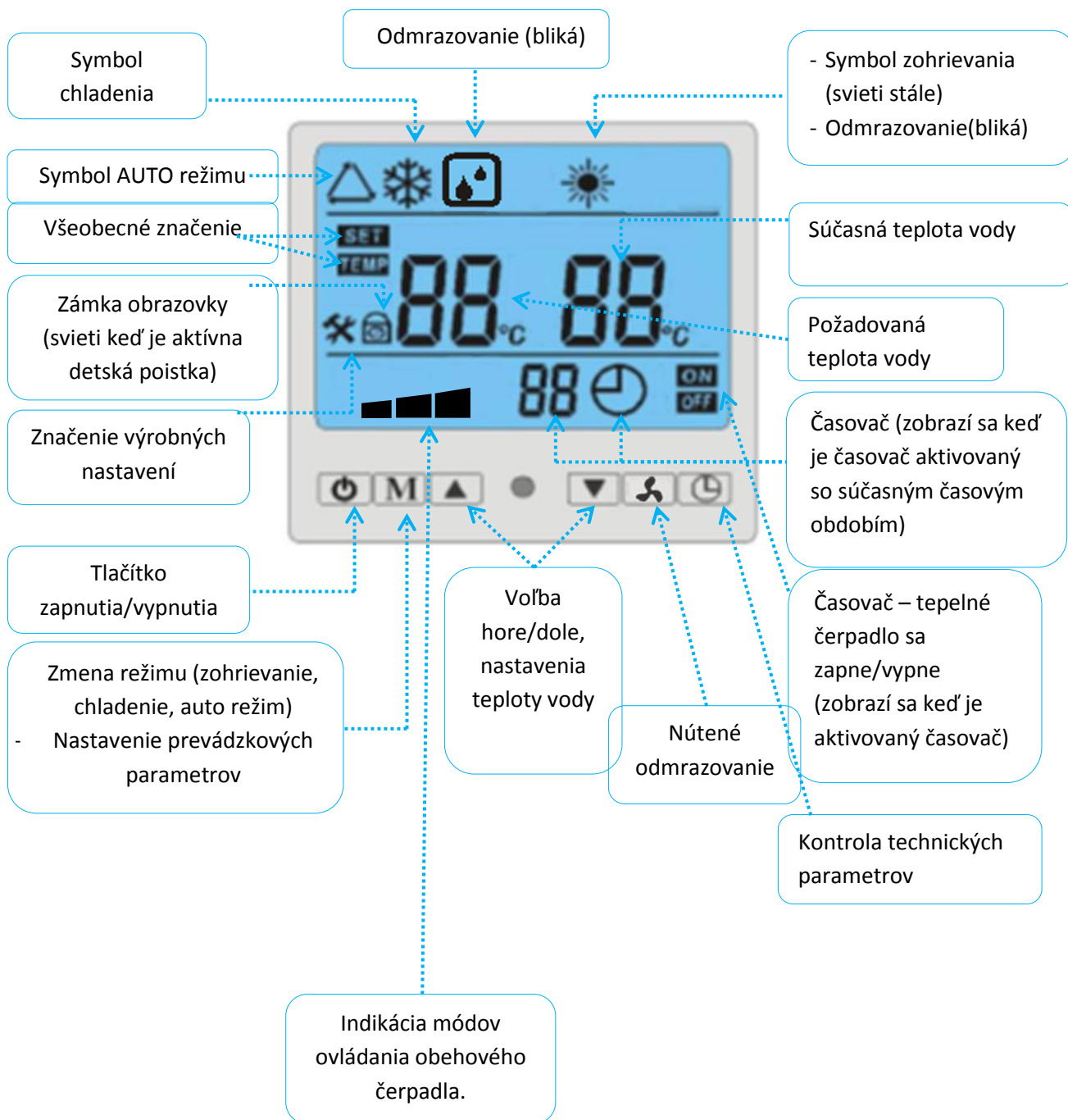

Poznámka: Výrobca si vyhradzuje právo na zmenu parametrov a funkcie regulátora.

5.2 Základné ovládanie tepelného čerpadla

Po montáži sa tepelné čerpadlo ovláda len cez digitálny displej. Priamo po montáži, kedy je tepelné čerpadlo bez zdroja energie, displej nezobrazuje nič. To znamená, že tepelné čerpadlo je celkom vypnuté.



Obrázok: Prázdny displej naznačuje žiadne pripojenie ku zdroju a celkové vypnutie tepelného čerpadla.

V momente, keď sa do tepelného čerpadla dostane zdroj energie, na displeji sa ukážu všetky jeho indikátory.



Obrázok: Displej ukazujú všetky jeho indikátory v momente kedy je tepelné čerpadlo napojené na zdroj napätia.

Po chvíľke sa tepelné čerpadlo nastaví na POHOTOVOSTNÝ režim. To znamená, že tepelné čerpadlo je vypnuté, ale je napojené zdroj energie. Obrazovka zobrazí režim tepelného čerpadla (na obrázku nižšie to je trojuholník, ktorý naznačuje AUTO režim) a súčasnú teplotu vody, v prípade obrazovky nižšie to je 30°C.





Obrázok: Pohotovostný režim.

Stlačením tlačidla celkového vypnutia/zapnutia  , môžete vaše tepelné čerpadlo zapnúť do PREVÁDZKOVÉHO režimu. Displej ukáže režim tepelného čerpadla (na obrázku nižšie to je trojuholník, ktorý naznačuje AUTO režim), požadovanú alebo výslednú teplotu vody na ľavej strane, čo je 30°C na obrázku nižšie, a súčasnú teplotu vody na pravej strane, čo je 30°C na obrázku nižšie.



Obrázok: Prevádzkový režim.

Môžete nastaviť požadovanú teplotu vody. Stlačením tlačidiel nahor  a nadol  sa požadovaná teplota vody bude zvyšovať alebo znižovať o 1°C. Na ľavej strane uvidíte okamžitú zmenu požadovanej teploty vody. Prednastavená teplota vody je v rozmedzí +5°C ~ +40°C.

Poznámka: Niektoré modely tepelných čerpadiel vyžadujú potvrdenie nastavenia teploty vody. Toto sa urobí prostredníctvom stlačenia hlavného vypínača On/Off  .

Stlačením tlačidla M  môžete zmeniť prevádzkový režim tepelného čerpadla. Prosíme, prečítajte si časť 5.3 Prevádzkové režimy tepelného čerpadla tejto Montážnej a užívateľskej príručky.

Stlačením tlačidla celkového zapnutia/vypnutia  môžete vaše tepelné čerpadlo vypnúť.

5.3 Prevádzkové režimy tepelného čerpadla

Auto režim

△ - Displej ukazuje symbol trojuholníka a nápis „AUTO“. Tepelné čerpadlo automaticky udržiava požadovanú teplotu vody. To znamená, že tepelné čerpadlo automaticky zohrieva alebo chladí vodu, keď je rozdiel medzi súčasnou teplotou vody a požadovanou teplotou vody vyšší ako 2°C. Teplotný rozdiel 2°C sa nazýva hysteréza. Je možné zmeniť toto nastavenie (prosíme, prečítajte si *časť 5.7 Nastavenie prevádzkových parametrov*, bod 10).

Ohrievanie

☀ - Displej ukazuje symbol slnka. Tepelné čerpadlo iba zohrieva vodu. To znamená, že tepelné čerpadlo sa vypne po dosiahnutí požadovanej teploty vody. Tepelné čerpadlo sa znova zapne, keď teplota vody klesne o 2°C pod požadovanú teplotu vody. Teplotný rozdiel 2°C sa nazýva hysteréza. Je možné zmeniť toto nastavenie (prosíme, prečítajte si *časť 5.7 Nastavenie prevádzkových parametrov*, bod 10).

Chladenie

❄ - Displej ukazuje symbol vločky. Tepelné čerpadlo sa vypne po dosiahnutí požadovanej teploty vody. Tepelné čerpadlo sa znova zapne, keď teplota vody stúpne o 2°C nad požadovanú teplotu vody. Teplotný rozdiel 2° Celzia sa nazýva hysteréza. Je možné zmeniť toto nastavenie (prosíme, prečítajte si *časť 5.7 Nastavenie prevádzkových parametrov*, bod 10).



Odporúčenie: Výrobca odporúča nastavenie tepelného čerpadla na režim AUTO.





Upozornenie: Výrobca neodporúča zmenu nastavení hysterézy. Toto môže byť zmenené len skúseným používateľom.

5.4 Časovač

Je možné zapnúť a/alebo vypnúť vaše tepelné čerpadlo automaticky pomocou funkcie časovača.

Automatické zapnutie

Môžete túto funkciu používať keď si želáte, aby sa vaše tepelné čerpadlo zaplo po určitom čase. Nastavíte tlačidlo Časovača na ON v POHOTOVOSTNOM režime (tepelné čerpadlo je vypnuté a zapojené do siete) stlačením tlačidla "Hodiny" .

Stláčaním tlačidiel  , môžete nastaviť počet hodín, po ktorých sa tepelné čerpadlo automaticky zapne. Rozmedzie hodín je medzi 1 a 24 hodinami.

Na potvrdenie nastavenia nerobte nič po dobu pár sekúnd. Uvidíte požadovaný prednastavený počet hodín, ikonu hodín a ikonu "ON", tak ako je to znázornené na obrázku nižšie.

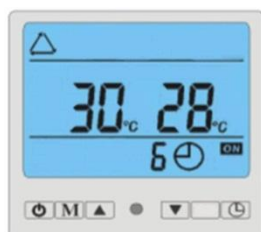

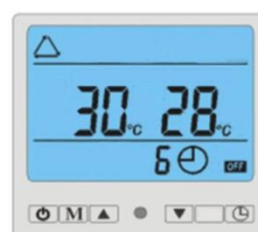

Obrázok: Časovač je nastavený. Tepelné čerpadlo sa zapne o 6 hodín.



Obrázok: Časovač je nastavený. Tepelné čerpadlo sa vypne o 6 hodín.

Automatické vypnutie

Môžete túto funkciu použiť keď chcete, aby sa vaše tepelné čerpadlo vyplo po určitom čase. Nastavíte tlačidlo Časovača na ON v prevádzkovom režime (tepelné čerpadlo je zapnuté) stlačením tlačidla "Hodiny".



Stláčaním tlačidiel  , môžete nastaviť počet hodín, po ktorých sa tepelné čerpadlo akutomatcky vypne. Rozmedzie hodín je medzi 1 a 24 hodinami.

Na potvrdenie nastavenia, prosíme, nerobte nič po dobu pár sekúnd. Uvidíte požadovaný prednastavený počet hodín, ikonu hodín a ikonu "OFF", tak ako je to znázornené na obrázku vyššie.

Na zrušenie časovača, stlačte znovu tlačidlo  a opustite nastavovací režim časovača.

5.5 Detská poistka

Ovládanie vášho tepelného čerpadla vám umožňuje zamknúť nastavenia tak, aby sa čerpadlo chránilo pred vykonaním neželaných zmien. Toto sa využíva najmä pri riziku, že neoprávnená osoba (napríklad deti) neúmyselne zmenia nastavenia na tepelnom čerpadle.

Stlačením a podržaním oboch tlačidiel zároveň   po dobu 5 sekúnd, sa aktivuje zámka. Na deaktiváciu detskej poistky znovu stlačte a podržte tlačidlá po dobu 5 sekúnd. Po aktivácii detskej poistky nie je možné meniť žiadne nastavenie ovládania tepelného čerpadla.

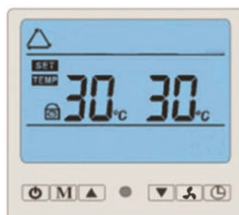

Obrázok: Detská poistka je aktivovaná. Ikona zámky sa ukáže na ľavej strane.

5.6 Kontrola parametrov

Počas fungovania tepelného čerpadla (ohrievania alebo chladenia), môžete prečítať niekoľko základných technických parametrov.

Nasledovné parametre je možné skontrolovať:

- | | |
|---|--|
| 14 – vstupná teplota vody (T2) | (-9°C + 99°C) |
| 15 – teplota vzduchu okolia (T3) | (-9°C + 99°C) |
| 16 – teplota na výtlaku kompresora (T4) | (0°C + 159°C / hodnoty nad 100°C sú znázornené ako Axx, napr. 105°C je znázornených ako "A05") |
| 17 – teplota výparníka (T1) | (-9°C + 99°C) |
| 18 – výstupná teplota vody (T5) | (-9°C + 99°C) |



Obrázok: Kontrola parametrov, vstupná teplota vody je 30°C.

Aby ste sa dostali do Kontroly parametrov, stlačte a podržte tlačidlo hodín  po dobu 3 sekúnd v prevádzkovom režime tepelného čerpadla. Parametre sa zobrazia s počiatočným parametrom "14" (znázorneným na mieste požadovanej teploty vody – na ľavej strane) s určitou nameranou hodnotou, napr. "30" (znázornenou na mieste súčasnej teploty vody – na pravej strane). Napríklad 14 30 by znamenalo, že teplota vody na vstupe do tepelného čerpadla (výstup z bazéna) je 30°C.

Následne znovu stlačte tlačidlo "hodiny", aby ste postupne prechádzali jednotlivé parametre (parameter od 14 do 18).



Poznámka: 10 sekúnd po poslednom stlačení tlačidla sa obrazovka prepne do obrazovky prevádzkového režimu.

5.7 Nastavenie prevádzkových parametrov

Je možné zmeniť prednastavené technické parametre tepelného čerpadla. Berte do úvahy, že výrobca nastavil technické parametre tak, aby zabezpečil čo najlepšie funkcie a výkonnosť čerpadla. Preto neodporúčame zmenu týchto nastavení.

V prípade, že je potrebné zmeniť výrobné nastavenia, prekonzultujte to s vaším predajcom alebo distribútorom, prípadne s výrobcom. Zmena prednastavených nastavení môže viesť k problémom s neželaným fungovaním tepelného čerpadla, zlej výkonnosti, nesprávne fungovaniu, prípadne nefungovaniu alebo poškodeniu. Zmena môže byť vykonaná jedine vyškoleným technikom.

Vaše tepelné čerpadlo vám umožňuje nastavenie 12 prevádzkových parametrov. Upozorňujeme, že jedine vyškolený technik môže vykonávať zmeny vo výrobných prednastavených nastaveniach.

- V POHOTOVOSTNOM režime (tepelné čerpadlo je vypnuté) stlačte a podržte tlačidlo "M"  po dobu 3 sekúnd. Parametre sa zobrazia na obrazovke s počiatočným parametrom "00" (zobrazeným na mieste požadovanej teploty vody – na ľavej strane) s určitým prednastaveným nastavením, napr. "0" (zobrazeným na mieste súčasnej teploty vody – na pravej strane).
- Následne znovu stlačte tlačidlo "M", aby ste parametre postupne prechádzali (parameter od 00 do 12, vid' tabuľka nižšie).
- Požadovaná hodnota je zmenená stláčaním tlačidiel  a  pri jednotlivých parametroch.



Stlačením a podržaním tlačidla "M" po dobu 3 sekúnd v prevádzkovom režime, môžete zobraziť prednastavené technické parametre, hoci ich nemôžete zmeniť. Pre detailné informácie, si prosíme, prečítajte časť 5.6 Kontrola parametrov.



| Hodnota | Popis | Rozmedzie | Výrobné nastavenie |
|---------|--|------------------------|--------------------|
| 00 | Nastavenie požadovanej maximálnej teploty vody | 0/1/2~45/60/50°C | 0 |
| 01 | Nastavenie teploty pre začatie odmrazovania | -20°~10°C | -7°C |
| 02 | Nastavenie teploty na zastavenie odmrazovania | 5°~45°C | 13°C |
| 03 | Nastavenie času odmrazovania | 30 ~150 min. | 45 min. |
| 04 | Nastavenie času núteného odmrazovania | 1 ~15 min. | 3 min. |
| 05 | Nastavenie ochrannej teploty kompresora | 70 ~110°C | 95°C |
| 06 | Teplota aktivácie 4-cestného ventilu | 0 ~60°C | 7°C |
| 07 | Pracovný režim obehového čerpadla (0 = Periodický / 1 = Kontinuálny / 2 = microECONOMY+) | 0 ~2 | 2* |
| 08 | Reštartovanie po výpadku elektrického prúdu | 0 ~1 (0-nie, 1-áno) | 1 |

| Hodnota | Popis | Rozmedzie | Výrobné nastavenie |
|---------|---|-----------|--------------------|
| 09 | Typ (0-len ohrievanie, 1-ohrievanie+chladenie, 2-ohrievanie+chladenie+dva výmenníky) | 0~3 | 1 |
| 10 | Hysteréza – rozdiel medzi aktuálnou a požadovanou teplotou vody na regulovanie spustenia prevádzky čerpadla | 1~10°C | 2°C |
| 11 | Korekcia senzora T2 | -10...+10 | 0 |
| 12 | Ohraničenie teploty vody na výstupe (0 = -5°C / 1 = +5°C) | 0-1 | 1** |
| 13 | Korekcia senzora T5 | -10...+10 | 0 |

* - dostupné len u niektorých modelov tepelných čerpadiel. V prípade, že nie je, potom nastavenie "0" je nastavené.

** - **nenastavujte toto nastavenie na "0" pokiaľ vo výmenníku necirkuluje len nemrznúca kvapalina!**

Poznámka: Výrobné nastavenia sa môžu líšiť od údajov v tabuľke. Výrobca si vyhradzuje právo na zmenu parametrov a funkcie regulátora.

Poznámka: 10 sekúnd po poslednom stlačení tlačidla sa obrazovka prepne na štandardnú obrazovku požadovanej teploty vody/súčasnej teploty vody (počas prevádzky čerpadla), alebo súčasnej teploty vody v POHOTOVOSTNOM režime.

6. PRÍSLUŠENSTVO

6.1 Winter modul

Winter modul umožňuje efektívne fungovanie tepelného čerpadla v mínusových teplotách ohrievaním spodnej časti kompresora (olejová vanička) čím sa zvyšuje viskozita oleja a tým uľahčuje sa chod kompresora. Winter modul sa automaticky aktivuje pri teplote -5C a v stave vypnutého kompresora. Po zapnutí tepeplného čerpadla, t.j. po zapnutí kompresora sa Winter modul automaticky vypne. Zo strany používateľa nie je potrebný žiadny zásah do regulácie tepelného čerpadla. Systém funguje automaticky. Spotreba 45W. V prípade nepoužívania tepelného čerpadla v zimnom období sa, popri zazimovaní, doporučuje vypnúť istič napájania tepelného čerpadla, aby sa zabránilo zbytočnej spotrebe energie. Winter modul je na objednávku a nie je štandardne dodávaný ku každému tepelnému čerpadlu.

6.2 Odmrazovanie tepelného výmenníka

Odmrazovanie tepelného výmenníka zaručuje ochranu vodného tepelného výmenníka pred náhlym výkyvom teploty vzduchu okolia pod mínusové teploty. Jedná sa o vyhrievaciu špirálu, ktorá je navinutá na tepelný výmenník. Hoci ochrana pred zamrznutím tepelného výmenníka dokáže tento všeobecne ochrániť, neodporúča sa dlhodobá aplikácia v extrémnych teplotách (napr -15°C) s vypnutou filtráciou vody. Prosím berte na vedomie, že lokálna teplota vzduchu okolo kondenzačnej jednotky môže byť nižšia ako tá, ktorú meráte napríklad pri vonkajšej stene domu. Je to spôsobené rôznymi faktormi /napríklad vietor/. Prosím berte na vedomie, že pripojovacie vodné potrubie mimo tepelného výmenníka nie je chránené odmrávaním tepelného výmenníka. Odmrazovanie tepelného výmenníka je automaticky regulované. Zapína sa v prípade, ak teplota vzduchu okolia poklesne pod 2°C. Spotreba 64W. V prípade nepoužívania tepelného čerpadla v zimnom období sa, popri zazimovaní, doporučuje vypnúť istič napájania tepelného čerpadla, aby sa zabránilo zbytočnej spotrebe energie. Odmrazovanie tepelného výmenníka je na objednávku a nie je štandardne dodávané ku každému tepelnému čerpadlu.

6.3 Odmrazovanie kondenzačnej vaničky

Odmrazovanie kondenzačnej vaničky zaručuje ochranu vaničky pred námrazou. Táto sa vytvára v prípade, že tepelné čerpadlo pracuje pri mínusových teplotách. Pri odmrávaní kvapká voda z výparníka do zbernej vaničky. V prípade, že nie je opatrená odmrávaním, nakvapkaná voda postupne tvorí ľad. V prípade, že tento dosiahne úroveň výparníka, môže spôsobiť jeho poškodenie. Odmrazovanie kondenzačnej vaničky je výhrevná špirála, ktorá je navinutá na vaničku.

Prosím berte na vedomie, že lokálna teplota vzduchu okolo kondenzačnej jednotky môže byť nižšia ako tá, ktorú meráte napríklad pri vonkajšej stene domu. Je to spôsobené rôznymi faktormi /napríklad vietor/. Prosím berte na vedomie, že pripojovacie vodné potrubie mimo tepelného výmenníka nie je chránené odmrávaním kondenzačnej vaničky. Odmrazovanie kondenzačnej vaničky je automaticky regulované. Zapína sa v prípade, ak teplota vzduchu okolia poklesne pod 2°C. Spotreba 64W. V prípade nepoužívania tepelného čerpadla v zimnom období sa, popri zazimovaní, doporučuje vypnúť istič napájania tepelného čerpadla, aby sa zabránilo zbytočnej spotrebe energie. Odmrazovanie kondenzačnej vaničky je na objednávku a nie je štandardne dodávané ku každému tepelnému čerpadlu.

6.4 Krycia plachta

Krycia plachta /vystužená PVC plachta/ je určená pre zakrytie jednotky tepelného čerpadla na obdobie, keď tepelné čerpadlo nie je v prevádzke (je zazimované alebo je z neho vypustená voda a je odpojené od elektrického napätia). Krycia plachta sa nasunie na tepelné čerpadlo zhora a utiahne sa priloženou šnúrou dolu pre zafixovanie proti vetru. Je prísne zakázané zapínať a prevádzkovať tepelné čerpadlo s plachtou. Takýto stav by spôsobil nedostatok vzduchu (energie) pre prácu tepelného čerpadla čo by viedlo k takmer nulovému výkonu tak pri vykurovaní aj pri chladení a hlavne by spôsobilo okamžité prehrievanie celého systému, ktoré môže spôsobiť poruchu, zlyhanie alebo úplnú deštrukciu tepelného čerpadla. Na poškodenie tepelného čerpadla a iné poškodenie spôsobené prevádzkou tepelného čerpadla spolu s nasadenou plachtou sa nevzťahuje záruka.

7. TIPY A TRIKY

7.1 Kondenzovanie vody

Je možné, že z výparníka môže kvapkať alebo vytekať voda počas fungovania tepelného čerpadla, najmä počas kúrenia. Počas kúrenia je výparník obvyčajne studený. Môže rýchlo dosiahnuť podmienky rosného bodu. Rosný bod znamená, že pri určitej teplote vzduchu a relatívnej vlhkosti akýkoľvek povrch, ktorý je pod teplotou rosného bodu kondenzuje vodu z okolitého vzduchu.



Kondenzácia môže dosiahnuť aj litre vody, ktorá vyteká vonku z tepelného čerpadla. V prípade, že máte podozrenie na únik vody z vodného výmenníka, odporúča sa ako prvý krok skontrolovať či to nie je zapríčinené kondenzáciou vody. Nazrážaná voda preteká ponad lamely výparníka do spodnej časti (vaničky) tepelného čerpadla. Následne vyteká cez plastovú armatúru navrhnutú na prepojenie na 3/4" PVC trúbku, cez ktorú kondenzát môže odtekať do príslušnej výpuste.

1. Vypnite zariadenie a nechajte zapnuté len bazénové čerpadlo (obehové čerpadlo). Ak voda prestane vytekať, jedná sa o nakondenzovanú vodu.
2. Skontrolujte, či je vo vytekajúcej vode chlór alebo soľ (ak používate chlór alebo soľ). Ak voda neobsahuje chlór alebo soľ, jedná sa o nakondenzovanú vodu.

7.2 Odmrazovanie

Tak ako je popísané v časti 3.3.5 *Bezpečnostné a riadiace systémy* je vaše tepelné čerpadlo vybavené aktívnou ochranou odmrávania. Ochrana odmrávania má nasledovné režimy:

1. **Bežné odmrazovanie** – odmrazovanie sa aktivuje v prípade, že čerpadlo namerá nízku teplotu výparníka (čidlo T1) (-7°C). Toto nastavenie je možné zmeniť. Výrobca prednastavil nastavenia na optimálne fungovanie tepelného čerpadla.
2. **Pravidelné odmrazovanie** – tento režim sa aktivuje v prípade poruchy čidla teploty výparníka (T1). V takomto prípade nemá tepelné čerpadlo nameraný vstup a teda informáciu na to, či má byť odmrazovanie aktivované alebo nie. Preto, pre ochranu tepelného čerpadla, toto sa bude samo automaticky odmrazovať v 45 min intervaloch.
3. **Nútené odmrazovanie** – tento režim môže byť aktivovaný len manuálne stlačením a podržaním tlačidla  pod dobu 5 sekúnd. Tepelné čerpadlo sa bude následne okamžite odramzovať.

Tepelné čerpadlo signalizuje odmrazovanie blikaním symbolu "slnka"  ohrievania alebo .

7.3 Príprava na zimu - zazimovanie

Split tepelné čerpadlo bolo navrhnuté, aby malo vodnú jednotku (vodný výmenník) nainštalovanú v nemrznúcom mieste. V prípade, že Vaša aplikácia nesie riziko zamrznutia, prosím prečítajte si túto sekciu tohto Montážneho a užívateľského manuálu veľmi pozorne.

Vaše tepelné čerpadlo obsahuje vodu vo výmenníku. Táto voda zamrzne a nenávratne poškodí tepelný výmenník, ak je zariadenie vystavené teplotám vzduchu pod 0 stupňov Celzia, čo je obvyčajne počas zimných mesiacov. Je preto nevyhnutné pripraviť tepelné čerpadlo na teploty vzduchu pod 0 (napr. počas zimného obdobia). Jednoducho, voda zvnútra výmenníka tepla musí byť vypustená. Zazimovanie sa vykonáva pre tepelné čerpadlá, ktoré sa neprevádzkujú celoročne. V prípade, že prevádzkujete Vaše tepelné čerpadlo celoročne a/alebo aj v zimných mesiacoch, kedy teplota okolitého vzduchu klesne pod 0°C, je nutné, aby ste zabezpečili kontinuálny obeh vody cez vodný tepelný výmenník o teplote minimálne 20°C. V prípade, že tak neurobíte, voda v tepelnom výmenníku sa môže ochladiť a následne zamrznúť, čo spôsobí deštruktívne poškodenie tepelného čerpadla, ktoré tak viac nebude fungovať. Záruka sa nevzťahuje na takého poškodenie.

Zazimovanie:

1. Odpojte tepelné čerpadlo zo siete (napr. vypnutím ističa).
2. Zatvorte by-pass ventily 2 a 3 (prečítajte si *časť 4.2 Pripojenie na filtračný vodný okruh*).
3. **Uistite sa, že tepelné čerpadlo je odpojené z (elektrickej) siete. Nepokračujte v prípade, že tepelné čerpadlo je stále napojené na zdroj el. energie alebo vykazuje znaky pripojenia.**
4. Odskrutkujte šroubenia oboch vodných pripojení, prívodu aj odtoku vody, aby ste zabezpečili prísun vzduchu do výmenníka tepelného čerpadla (prečítajte si *časť 4.3 Diely potrebné na pripojenie k vodnému obehu*). Toto vám umožní vypustiť vodu z tepelného výmenníka.
5. Prosím majte na pamäti, že Vaša vodná jednotka (hydrokit) musí byť nainštalovaná spôsobom, že vstup a výstup vody sú vodorovne podľa vodováhy.
6. Po tom ako budú šroubenia odšroubované, voda vytečie z výmenníka prirodzene. Prosím počkajte pokým už voda nekvapká.
7. Potom ako voda vytečie, nasledujte kroky v spätnom poradí od bodu 4 tejto časti.



Prosíme, uistite sa, že z tepelného výmenníka je odstránená všetka voda predtým ako okolitý vzduch tepelného čerpadla dosiahne teplotu pod 0 (napr. počas zimných mesiacov). Poškodenie tepelného výmenníka zapríčineného mrazom nie je kryté zárukou výrobcu.



POZNÁMKA: Tepelné čerpadlo bez vody vo vnútri vodného tepelného výmenníka a / alebo odpojené od bazénového vodného okruhu, neposkytuje žiadne vykurovanie ani chladenie. V prípade zapnutia, zabudované ochranné systémy tepelné čerpadlo automaticky vypnú.



7.4 Spustenie sezónnej prevádzky tepelného čerpadla

V prípade, že Vaše tepelné čerpadlo bolo vypnuté dlhšiu dobu alebo po zimnom období (v prípade, že ste vykonali zazimovanie) je potrebné vaše tepelné čerpadlo pripraviť na novú sezónu. Vo všeobecnosti postupujte podľa pravidiel uvedených v tejto Montážnej a užívateľskej príručke. Tepelné čerpadlo musí byť pripojené do siete, vodného obehu a musí zodpovedať všetkým podmienkam správneho umiestnenia.

Počas prvého spustenia tepelného čerpadla je možné, že bude hlásiť chybové hlásenie EE5. Toto signalizuje malý, veľký alebo žiadny prietok vody a následne vypne tepelné čerpadlo. Ak je vodovodné potrubie neporušené, obehové čerpadlo pracuje v poriadku; dôvodom pre túto úvodné hlásenie môžu byť vzduchové bubliny vo vodnom systéme. Tieto sa často nahromadujú okolo prietokového spínača a následne spôsobujú nesprávnu indikáciu prietoku vody.

Aby ste odstránili vodné bubliny zo systému, potrebujete systém odvzdušniť na odstránenie nadbytočného vzduchu.

7.5 Poruchové hlásenia

V tabuľke nižšie nájdete zoznam poruchových hlásení s ich vysvetlením a navrhovaným spôsobom riešenia. Aby ste fyzicky našli čidlo, prosíme, prečítajte si *časť 3.3.6 Bloková schéma zapojenia dosky plošných spojov (PCB)– Displej na vzduchovej jednotke.*

| Poruchové hlásenie (zobrazené na displeji) | Status hlásenia na tepelnom čerpadle | Popis poruchového hlásenia | Charakteristika čidla | Odstránenie príčiny poruchového hlásenia |
|---|--|--|-----------------------|--|
| EE1 | Tepelné čerpadlo je vyradené z prevádzky; zvukové upozornenie | Zlyhanie čidla teploty vody (T2) / prerušené alebo vyskratované čidlo | 5kΩ | Skontrolujte spínač, možná potreba výmeny čidla |
| EE2 | Tepelné čerpadlo je vyradené z prevádzky | Zlyhanie čidla teploty okolitého vzduchu (T3) / prerušené alebo vyskratované čidlo | 5kΩ | Skontrolujte spínač, možná potreba výmeny čidla |
| EE3 | Tepelné čerpadlo je vyradené z prevádzky; zvukové upozornenie | Zlyhanie čidla výtlaku kompresora (T4) / prerušené alebo vyskratované čidlo | 50kΩ | Skontrolujte spínač, možná potreba výmeny čidla |
| EE4 | Optické upozornenie Časované odmrazovanie | Zlyhanie čidla teploty výparníka (T1) / prerušené alebo vyskratované čidlo | 5kΩ | Skontrolujte spínač, možná potreba výmeny čidla |
| EE5 | Tepelné čerpadlo je vyradené z prevádzky do cca. 1-2 minút po zapnutí; zvukové upozornenie | Žiadny/slabý/vysoký prietok vody; Nezatvorenie prietokového spínača alebo zlyhanie prietokového spínača | Prietokový spínač | Nastavte prietok vody na 8-10m ³ /h(HP2300) / 8-12m ³ /h(HP2600) alebo skontrolujte prietokový spínač. Prípadne vymeňte prietokový snímač. |
| EE6 | Tepelné čerpadlo je vyradené z prevádzky; zvukové | Vysoká teplota pri výtlaku kompresora (T4) | 50kΩ | Prosíme, prečítajte si <i>časť 7.6 Riešenie problémov</i> |

| | upozornenie | | | |
|------|--|---|-----|--|
| EE7 | Optické upozornenie | Ochrana proti úniku elektriny | - | Skontrolujte zdroj napätia jednotky, istič. Na odstránenie EE7 optického varovania, vypnite a znova zapnite zdroj napätia. |
| EE8 | Zvukové upozornenie | Zlyhanie káblovej komunikácie regulátora | - | Skontrolujte riadiaci kábel medzi riadiacou doskou a displejom |
| EE9 | Tepelné čerpadlo je vyradené z prevádzky | Spínač ochrany tlaku Vysoký/Nízky tlak | | Na odstránenie EE9 optického varovania, vypnite a znova zapnite zdroj napätia |
| -09 | Tepelné čerpadlo je vyradené z prevádzky | Zlyhanie tepelného čidla alebo viacerých tepelných čidiel | 5kΩ | Teplotné sensory alebo ich bus konektory sú vypálené. Sensory a/alebo celý regulátor s matičnou doskou musia byť vymenené. |
| EE C | Tepelné čerpadlo je vyradené z prevádzky | Teplota okolitého vzduchu je nižšia ako -15°C | - | Prosím skontrolujte teplotu okolitého vzduchu pri kondenzačnej jednotke. V prípade, že teplota vzduchu je nižšia ako 15°C, tepelné čerpadlo nebude pracovať z bezpečnostných dôvodov. V takom prípade je Vaše tepelné čerpadlo v poriadku. V prípade, že teplota je vyššia ako -13°C, sensor a/alebo celá matičná doska musí byť vymenená. |

7.6 Riešenie problémov – šetrite čas a peniaze

| Problém | Príčina | Riešenie |
|--|--|--|
| Jednotka nepracuje, displej nič nezobrazuje. | Tepelné čerpadlo nie je pripojené do siete alebo nemá zdroj energie alebo je vypnutý istič | Skontrolujte pripojenie tepelného čerpadla do siete a tiež istič. Skontrolujte pripojenie zdroja energie k terminálu tepelného čerpadla. |
| Tepelné čerpadlo neohreje (nechladí) vodu. | Požadovaná teplota vody sa rovná aktuálnej. | Všetko je v poriadku. Je normálne, že tepelné čerpadlo nepracuje. |
| | Tepelné čerpadlo nepracuje 3 minúty a následne sa naštartuje. | Je to normálne. Je to ochranný čas kompresora. |
| | Tepelné čerpadlo je nastavené len na chladenie (ohrievanie). | Nastavte tepelné čerpadlo na ohrievanie (chladenie) alebo Auto režim. |
| | Tepelné čerpadlo je v pohotovostnom režime. | Zapnite tepelné čerpadlo. |
| | Cez tepelné čerpadlo nie je žiaden vodný prietok (môže byť signalizované EE5). | Zabezpečte správny vodný prietok cez tepelné čerpadlo. |

| | | |
|---|--|--|
| | Tepelné čerpadlo má technický problém signalizovaný cez chybové správy (EE). | Prosíme, prečítajte si <i>časť 7.5 Poruchové hlásenia</i> |
| | Tepelné čerpadlo má namrznutý výparník ale neodmrazilo sa. | Skontrolujte hodnoty pre hodnotu 17 / <i>časť 5.6 Kontrola parametrov</i> . Hodnota musí byť pod 0. Ak je pod nulou vase tepelné čerpadlo by malo čoskoro začať odmrazovanie. Ak je nad nulou, môže byť senzr mimo svoju polohu. Čidlo musí byť umiestnené správne. Chybová správa EE4 je signalizovaná digitálnym kontrolným panelom. Vaše tepelné čerpadlo automaticky spustí odmrazovanie v 45 min cykloch. Môžete tepelné čerpadlo nastaviť na okamžité odmrazenie / <i>časť 7.2 Odmrazovanie</i> . |
| Medená trubka plynného chladiva (18mm) je studená alebo nie dostatočne teplá. (Trubka by mala mať 45-60°C). | Tepelné čerpadlo je zapnuté len chvíľu | Nechajte čerpadlo fungovať 10 minút a potom znovu skontrolujte teplotu trubky. |
| | Tepelné čerpadlo sa práve odmrazovalo. | Stav je normálny pokým 5 minút po ukončení odmrazovania je trubka plynného chladiva znovu horúca. |
| | Únik chladiva, nedostatok chladiva, upchatie alebo iný problém na chladiacom okruhu. | Skontrolujte chladiaci okruh a množstvo chladiva. Musíte si zavolať servis. |
| Tepelné čerpadlo pracuje ale teplota vody pomaly stúpa alebo vôbec nestúpa. (pri kúrení) | Tepelné čerpadlo funguje len krátku dobu. | Rozdiel teploty vody medzi vstupom a výstupom je obvyčajne medzi 1°C a 1,5°C. Počas počiatočného zohrievania je bežné, že trvá do 72 hodín kým sa dosiahne požadovaná teplota vody. |
| | Prietok vody cez tepelné čerpadlo je nízky. | Skontrolujte nastavenia by-pass ventilov / <i>časť 4.2 Pripojenie na filtračný vodný okruh</i> . |
| | Veľkosť bazéna je príliš veľká pre tepelné čerpadlo. | Prekonzultujte to s vaším distribútorom alebo predajcom a znovu skontrolujte správnu kapacitu pre Váš bazén. |
| | Nedostatočné prúdenie vzduchu. Výparník tepelného čerpadla alebo prúdenie vzduchu je blokované stromami, nečistotou, budovami a pod. | Skontrolujte tepelné čerpadlo a jeho správne umiestnenie / <i>časť 4.1 Umiestnenie</i> . |
| | Únik chladiva, nedostatok chladiva, upchatie alebo iný problém na chladiacom okruhu. | Skontrolujte chladiaci okruh a množstvo chladiva. Musíte si zavolať servis. |
| Displej signalizuje EE6. | Vysoký tlak na výstupe kompresora. | Skontrolujte či výparník nie je špinavý, zablokovaný nejakými predmetmi (stromami, listami a pod.). Skontrolujte prietok vody. Táto chyba môže byť spôsobená vysokými teplotami okolitého vzduchu rovnako ako teplotami vody (nad 35°C) alebo problémom na obehu chladiva |

| | | |
|---------|---------|--|
| | | (pretekánie, prekážka v toku, nedostatok chladiacej látky a pod.) Ak sa táto chyba vyskytne opakovane, prosíme, kontaktujte vášho distribútora alebo predajcu. |
| Ostatný | Ostatná | Zavolajte servis. |

8. ÚDRŽBA A ZÁRUKA

8.1 Údržba



UPOZORNENIE: Zariadenie funguje na elektrickom prúde a napätí, ktoré môže byť nebezpečné.

NEBEZPEČENSTVO: Nebezpečenstvo elektrického šoku!

UPOZORNENIE: Zariadenie je natlakované chladiacou látkou R410A. Tlak môže dosiahnuť až 30 barov.



- Pravidelne čistite bazén a filtráciu, aby ste predišli poškodeniu zariadenia zapríčinenému nečistotou alebo zablokovaným filtrom.
- Pravidelne kontrolujte zdroj napätia.
- V prípade, že zariadenie funguje nezvyčajným spôsobom, ihneď ho vypnite a kontaktujte svojho distribútora alebo predajcu.
- Pravidelne kontrolujte pracovné prostredie čerpadla (viď obrázok v kapitole 4.1 Umiestnenie). Udržiavajte tento priestor čistý a odstráňte všetku nahromadenú nečistotu, listy, sneh, stromy alebo čokoľvek čo môže zvýšiť riziko blokovania cirkulácie vzduchu.
- Ak sa rozhodnete nepoužívať čerpadlo, odpojte ho zo zdroja, odstráňte vodu z výmenníka tepla (prosíme, prečítajte si časť 7.3 Príprava na zimu). Odporúča sa následne zakryť jednotku vodeodolnou plachtou alebo PE fóliou.
- Ak potrebujete umyť vonkajšok tepelného čerpadla, použite bežný čistiaci prostriedok na umývanie riadu alebo čistú vodu.
- Vonkajší povrch výparníka pravidelne čistite jemnou kefkou tak, aby ste odstránili nečistoty. Toto je dôležité najmä počas mesiacov kvitnutia. Každá prekážka voľného prúdenia vzduchu znižuje účinnosť tepelného čerpadla a môže viesť k nesprávnemu fungovaniu tepelného čerpadla, jeho poškodeniu alebo zničeniu.
- Kontrolujte povrch výparníka a uistite sa, že lamely nie sú stlačené. Je možné vyrovnáť lamely pomocou rovnej nehranatej pomôcky. Majte na pamäti, že rebrá výparníka sú krehké na mechanické stlačenie. Záruka nepokrýva žiadne mechanické poškodenie na lamelách.
- Pravidelne kontrolujte skrutky, upevnenie zariadenia o podlahu, skrutky upevňujúce kryty.
- Na základe agresivity vonkajšieho prostredia (kyslé dažde, chemický priemysel v blízkom okolí, vysoké UV, more alebo oceán v blízkom okolí a pod.), keďže môže spôsobiť vznik hrdze na kovových častiach, odporúčame ošetriť prípadnú hrdzu, aby sa predišlo jej ďalšiemu šíreniu.
- Nečistite vnútorné časti výmenníka tepla horúcou vodou. Výmenník tepla sa poškodí, ak voda v jeho vnútri presiahne teplotu nad 45°C.
- Všetky vyššie spomenuté opatrenia musia byť vykonávané vyškoleným technikom.
- Údržba systému chladenia alebo elektrického systému musí byť vykonávaná jedine oprávneným technikom.

8.2 Záruka

Na vaše tepelné čerpadlo sa vzťahuje záruka. Aby ste zistili špecifické podmienky tejto záruky, čo sa týka dĺžky záruky a jej predmetu, prosíme, obráťte sa na miestne predpisy a/alebo dohodu uzatvorenú s vaším distribútorom, predajcom alebo montážnym technikom. Akákoľvek aktivita, ktorá má za následok poškodenie tepelného čerpadla, majetku alebo iné poškodenie zapríčinené nesprávnym používaním tohto výrobku alebo používania, ktoré je v rozpore s touto Montážnou a užívateľskou príručkou nie je predmetom záruky.

Distribútor:

Výrobca:



MICROWELL, spol. s r.o.

SNP 2018/42, 927 01 Šaľa, Slovakia



tel.: +421/31/702 0540

fax: +421/31/702 0542



e-mail: microwell@microwell.sk

www.odvlhcovac.sk

